



CHROMO[®]norm



SP

Das Sofort-Programm 2024



Ihr Spezialist für Kühlgeräte & Edelstahlmöbel



Großküchentechnik für Ihr Gewerbe von CHROMOnorm

CHROMOnorm bringt Chromnickelstahl in Form und das seit 40 Jahren mit nachweisbarem Erfolg.

Unsere Gewerbekühlgeräte und Edelstahlmöbel genießen beim Fachhandel einen exzellenten Ruf und kommen in vielen Bereichen der Gastronomie und Gemeinschaftsverpflegung, vom Bistro bis zur Fast-Food-Kette, zum Einsatz. Für leistungsbewusste Kunden produzieren wir an verschiedenen Standorten auf einer Produktionsfläche von ca. 20.000 m²

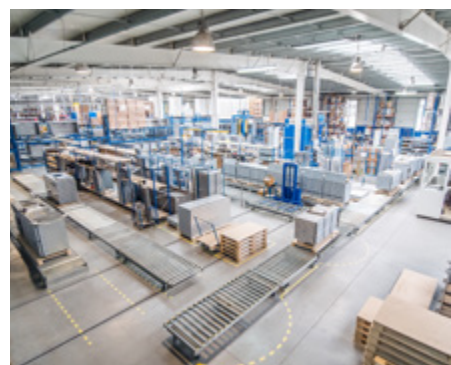
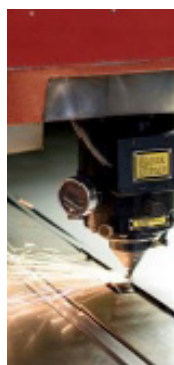

SP = Das Sofort-Programm

100 % Qualität, 100 % Leistung.
Da sind wir eiskalt.

0 ***Kosten** für Transport- und Versicherungspauschalen

10 **Jahre** Nachkauf-Garantie auf Ersatzteile

1A **Kundenservice** überall in Deutschland

DE Made in Germany

Ihre Vorteile

Kürzeste Lieferzeiten dank großem Warenlager und zeitgemäßer Logistik



Hoher Qualitätsstandard durch modernste Fertigungstechnik



Ausgezeichnetes Preis-Leistungs-Verhältnis



Standortnähe sowie direkte Unterstützung vom Hersteller



Lieferung frei Hof innerhalb Deutschlands (außer auf Berge und Inseln).

Die Kühlgeräte und Edelstahlmöbel aus unserem Sofort-Programm werden gemäß DIN (Aus-schreibungskonform) produziert. Sie werden aus 1.4301 CNS 18/10 bzw. nichtrostendem Edelstahl 1.4016 hergestellt (erfüllt EN10088-2).

Damit ist es CHROMOnorm® gelungen, hervorragende Serienqualität für den robusten gewer-blichen Einsatz zu einem ausgezeichneten Preis-Leistungs-Verhältnis zu produzieren.

Auch technisch lassen die Geräte die Herzen von Profis höher schlagen.

***12 + 24**

* 12 Monate **VOLL-Garantie** +
24 Monate **ERSATZTEIL-Garantie**

ODER OPTIONAL

***24 + 12**

* 24 Monate **VOLL-Garantie** +
12 Monate **ERSATZTEIL-Garantie**

*Im Ausland 24 Monate Material- bzw. Ersatzteilgarantie und Lieferung ab Werk, verpackt.

Elektronische Top-Regelung iLSE in allen Kühlgeräten optional

(iLSE = intelligentes Log System Ecoline)

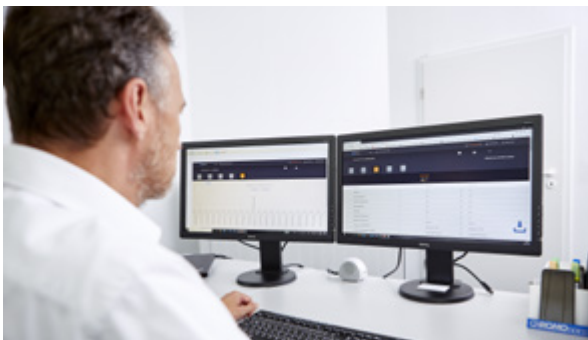

Der kompakte Kühl- und Tiefkühlstellen-Regler ist vom Werk aus vorkonfiguriert und optimal auf unsere CHROMOnorm-Kühlgeräte der verschiedenen Baureihen eingestellt. Der Regler steuert die kompletten Kühl- und Tiefkühlfunktionen und sorgt über ein adaptives Abtaumanagement und den Energiesparfunktionen für störungsfreien Betrieb. Durch die „Touch-Technologie“ ist die Oberfläche glatt und reinigungsfreundlich. Das weiße LED-Display ermöglicht jederzeit eine gute Ablesbarkeit. Neben dem Alarmsystem für Über- oder Untertemperatur, Fühlerfehler, Tür offen, stehen für die Kommunikation verschiedene Schnittstellen-Möglichkeiten optional zur Verfügung:

Anbindung über Bluetooth

Die professionelle HACCP-Lösung



Professionelle Lösung für Kühlketten



Sicherer Zugang und Datenschutz



Konfigurations- und Überwachungsfunktionen



Einfacher Datenaustausch



Wireless BLE Punkt zu Punkt Verbindung



Daten sind im BLE Datenlogger gespeichert



Grafik- oder Tabellenanzeige



Exportierbar im CSV-Format



Kühlgerät von CHROMOnorm



iLSE Bluetooth Modul von CHROMOnorm











Zur Visualisierung benötigen Sie eine App, welche für Android und iOS kostenlos verfügbar ist. Über das bei CHROMOnorm optional zu erhaltende externe iLSE BT-Modul kann Ihr Kühlgerät entsprechend angesteuert werden. Das leicht zu installierende iLSE BT-Modul ist ein Datenlogger, welcher automatisch die auflaufenden Daten hinterlegt. Das iLSE BT-Modul muss nicht programmiert werden und wird über die Steuereinheit mit Strom versorgt. Von Ihrem Smartphone oder Tablet aus können Sie bequem die hinterlegten Daten, auch als Tabelle oder Grafik, sowie die Alarmer und die Gerätezustände anzeigen und herunterladen. Die Informationen sind als CSV-Datei exportierbar (zum Beispiel um sie per E-Mail zu versenden).

Beispielansichten:



Anbindung über WiFi

Die professionelle Gesamt-Lösung zur Dokumentation und zur Fernsteuerung der CHROMOnorm-Kühlgeräte

-  Cloudplattform mit WiFi-Verbindung
-  Kühlgeräte
-  Konfigurierbare Fernbedienung
-  Automatische Alarmmeldung via E-Mail
-  HACCP-Daten exportierbar
-  Geschützter Zugriff für mehrere Nutzer
-  Ansprechendes Design
-  Ohne Gebühr sofort einsetzbar

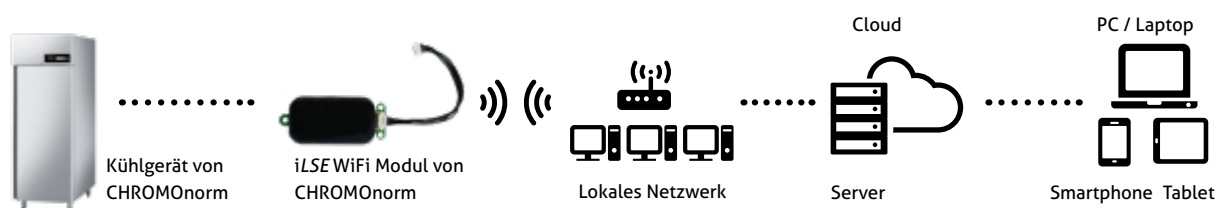

Es besteht auch die Möglichkeit der Fernüberwachung basierend auf einer Cloud-Plattform. Eine einfache WiFi-Internetverbindung vor Ort und ein optional erhältliches iLSE WiFi-Modul reicht aus, damit sich die Kühlgeräte von CHROMOnorm mit dem Cloud-System verbinden. Somit ist die Fernsteuerung von unseren Kühlgeräten über den PC, Tablet oder Smartphone möglich. Das ansprechende Design und die grafischen Benutzeroberflächen, die auf eine bedienerfreundliche Anwendung ausgelegt sind, machen eine sofort einsetzbare Lösung möglich. Die Plattform ist so aufgebaut, dass sie sowohl für Einsteiger als auch für professionelle Anwender leicht zu verstehen und zu handhaben ist. Dank angemessener Schutzmaßnahmen hinsichtlich der Zugriffe und Daten, können ein oder mehrere Bediener aus der Ferne Parameter konfigurieren, HACCP-Daten anzeigen (auch in Form von Grafiken) und Aufzeichnungen in den gängigen Formaten wie xlsx, csv und pdf herunterladen. Zu den wichtigsten Funktionen zählen die Alarmmeldungen, die das System automatisch an ausgewählte E-Mail-Adressen sendet.

Anbindung über Schnittstelle RS485

Es ist auch eine neutrale Anbindung über unsere Schnittstelle iLSE RS485 möglich.

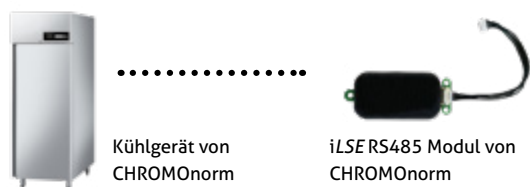

Produkt / Modul	Artikel-Nr.	Preis €
iLSE Bluetooth-Modul	702309	160,-
iLSE WiFi-Modul	702307	160,-
iLSE RS485-Modul	702313	90,-

Erläuterungen unserer Eigenschaften

Kühlgeräte:



Diese Kühlgeräte verfügen über das umweltfreundliche und energieeffiziente Kältemittel R290.



Der außenliegende Verdampfer garantiert mehr Nutzhöhe und eine höhere Luftfeuchtigkeit, was dem Austrocknen des Kühlgutes entgegen wirkt.



LED-beleuchtete Glastüren rücken Ihr Kühlgut in das richtige Licht. Der 3-fach-verglaste Isolierglas-Einsatz besticht durch seinen Isolierwert.



Integrierte selbsttätigende Tauwasserverdunstung.



Unsere in einem Stück hochdruckgeschäumten Kühlkorpuse, Türen und Schubladenschilder garantieren eine Verwindungssteifheit, eine hervorragende Isolierung und somit einen geringeren Stromverbrauch.



Hervorragend geeignet zur Lagerung von Fleisch bei bis zu - 2 °C.



LED-Beleuchtung in der Maschinenfachblende.



Unsere aus Edelstahl gefertigten Kühlgeräte haben eine lange Lebensdauer und sind einfach zu reinigen. Alle Sichtseiten sind matt geschliffen.



Bestens geeignet zum Kühlen von Getränkefässern.



Unsere aus CNS 18/10 gefertigten Kühlgeräte haben eine lange Lebensdauer und sind einfach zu reinigen. Alle Sichtseiten sind matt geschliffen.



Bestens geeignet zum Kühlen von Getränken.



Serienmäßig integrierter Kerntemperatur-Fühler.



Beständige und pflegeleichte PET Anti-Fingerprint-Schutzbeschichtung (Silver Ice).



Komfortabel und einfach gehaltene elektronische Steuerung für Temperatur- und Zeit-Programmierung.



Ohne Werkzeug herausnehmbares Auflagengestell für Gastronomie (GN 1/1) und Bäckerei (EN 4060). Daher einfache Reinigung möglich.



Umluftkühlung mit unverwüstlich komplett eingeschäumtem Rückwand-Verdampfer garantiert eine gleichmäßige Temperaturverteilung und eine höhere Luftfeuchtigkeit. Der verdampferfreie Innenraum ist einfach zu reinigen und der Verdampfer ist vor Korrosion durch aggressive Lebensmittel geschützt.



Selbsteinlaufende Edelstahl-Auszüge.

Edelstahlmöbel / Wandhauben:



Unsere komplett aus CNS 18/10 gefertigten Edelstahlmöbel haben eine lange Lebensdauer und sind einfach zu reinigen. Alle Sichtseiten sind matt geschliffen.



Die Arbeitshöhe unserer Edelstahlmöbel ist von 850-900 mm variabel einstellbar.



Unsere aus Edelstahl gefertigten Wandhauben haben eine lange Lebensdauer und sind einfach zu reinigen. Alle Sichtseiten sind matt geschliffen.



Wandhaube mit Beleuchtung.



Wandhaube mit Ventilator und Regler.

SP = Das Sofort-Programm

STAR - KÜHL- UND TIEFKÜHLSCHRÄNKE BR 650

ALLE GERÄTE DIESER SEITE:

GN 2/1 | Komplett innen und Sichtseiten aus Edelstahl

Steckerfertig mit Umluftkühlung | Verdampferfreier Innenraum

Automatische Abtauung | Tauwasserverdunstung

Elektronische Regelung mit Digitalanzeige | Tür abschließbar

Ausführung Zentralkühlung auf Anfrage

Ausführung steckerfertig SOFORT LIEFERBAR

INFOBOX

Bitte beachten Sie die optionale Anbindung über WiFi + Bluetooth auf Seite 4 und 5!

€ 2.090,-



STAR - KÜHLSCHRANK BR 650

CHKMN0650001

Temperatur von +2 bis +12 °C

Maße (L x T x H): 695 x 810 x 2020 mm,

3 Paar Auflageschienen und

3 Tragroste GN 2/1 rilsaniert

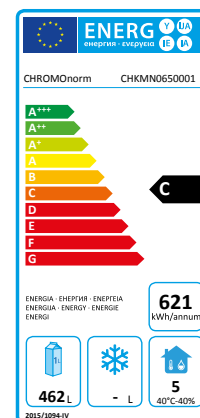

€ 2.420,-

STAR - TIEFKÜHLSCHRANK BR 650

CHKMT0650001

Temperatur von -15 bis -22 °C

Maße (L x T x H): 695 x 810 x 2020 mm,

3 Paar Auflageschienen und

3 Tragroste GN 2/1 rilsaniert

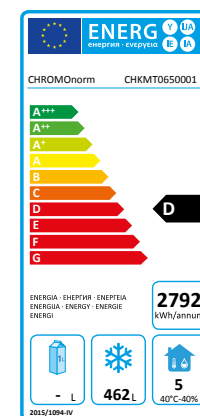

STAR-BLACK-KÜHLSCHRÄNKE BR 650

ALLE GERÄTE DIESER SEITE:

GN 2/1 | Komplette innen aus hochwertigem Edelstahl | Sichtseiten außen schwarz
Steckerfertig mit Umluftkühlung | Verdampferfreier Innenraum

Automatische Abtauung | Tauwasserverdunstung

Elektronische Regelung mit Digitalanzeige | Tür abschließbar

Ausführung steckerfertig **SOFORT LIEFERBAR**

NEU!



€ 2.345,-

STAR-BLACK-KÜHLSCHRANK BR 650

CHKMNO65S001

Temperatur von -2 bis +12 °C

Maße (L x T x H): 695 x 810 x 2020 mm,

3 Paar Auflageschienen und

3 Tragroste GN 2/1 rilsaniert

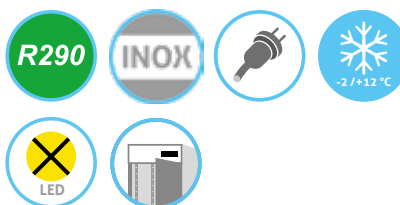

€ 2.960,-

STAR-BLACK-KÜHLSCHRANK BR 650

Tür mit LED-beleuchtetem Isolierglas-Einsatz

CHKMNO65SOV1

Temperatur von +2 bis +12 °C

Maße (L x T x H): 695 x 810 x 2020 mm,

3 Paar Auflageschienen und

3 Tragroste GN 2/1 rilsaniert



SP = Das Sofort-Programm

STAR-BLACK-TIEFKÜHLSCHRÄNKE BR 650

ALLE GERÄTE DIESER SEITE:

GN 2/1 | Komplette innen aus hochwertigem Edelstahl | Sichtseiten außen schwarz
Steckerfertig mit Umluftkühlung | Verdampferfreier Innenraum

Automatische Abtauung | Tauwasserverdunstung

Elektronische Regelung mit Digitalanzeige | Tür abschließbar

Ausführung steckerfertig **SOFORT LIEFERBAR**

INFOBOX

Bitte beachten Sie die optionale Anbindung über WiFi + Bluetooth auf Seite 4 und 5!



€ 2.760,-

STAR-BLACK-TIEFKÜHLSCHRANK BR 650

CHKMT065S001

Temperatur von -15 bis -22 °C

Maße (L x T x H): 695 x 810 x 2020 mm,

3 Paar Auflageschienen und

3 Tragroste GN 2/1 rilsaniert

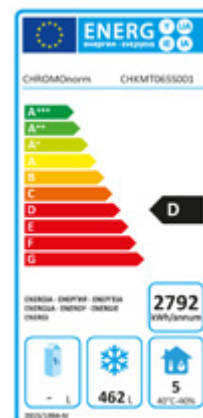

€ 3.650,-

STAR-BLACK-TIEFKÜHLSCHRANK BR 650

Tür mit LED-beleuchtetem Isolierglas-Einsatz
CHKMT065S0V1

Temperatur von -15 bis -22 °C

Maße (L x T x H): 695 x 810 x 2020 mm,

3 Paar Auflageschienen und

3 Tragroste GN 2/1 rilsaniert



NOVA - KÜHLSCHRÄNKE BR 690

ALLE GERÄTE DIESER SEITE:

- GN 2/1 | Komplette innen und Sichtseiten aus CNS 18/10
- Steckerfertig mit Umluftkühlung | Verdampferfreier Innenraum
- Automatische Abtauung | Tauwasserverdunstung
- Elektronische Regelung mit Digitalanzeige | Tür abschließbar
- Ausführung Zentralkühlung auf Anfrage
- Ausführung steckerfertig SOFORT LIEFERBAR**



€ 2.595,-

NOVA - KÜHLSCHRANK BR 690

Maschinenfachblende mit LED-Beleuchtung
CHKMNO690001

Temperatur von -2 bis +12 °C

Maße (L x T x H): 695 x 810 x 2020 mm,

3 Paar Auflageschienen und
3 Tragroste GN 2/1 rilsaniert

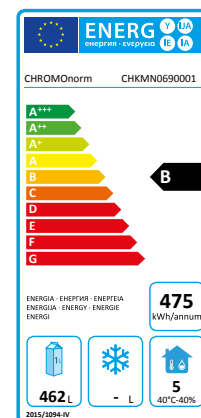

€ 3.210,-

NOVA - KÜHLSCHRANK BR 690

Tür mit LED-beleuchtetem Isolierglas-Einsatz
CHKMNO6900V1

Temperatur von +2 bis +12 °C

Maße (L x T x H): 695 x 810 x 2020 mm,

3 Paar Auflageschienen und
3 Tragroste GN 2/1 rilsaniert

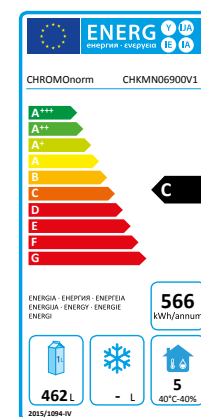
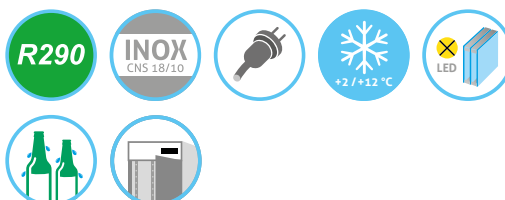

SP = Das Sofort-Programm

NOVA - TIEFKÜHLSCHRÄNKE BR 690

ALLE GERÄTE DIESER SEITE:
 GN 2/1 | Komplette innen und Sichtseiten aus CNS 18/10
 Steckerfertig mit Umluftkühlung | Verdampferfreier Innenraum
 Automatische Abtauung | Tauwasserverdunstung
 Elektronische Regelung mit Digitalanzeige | Tür abschließbar
 Ausführung Zentralkühlung auf Anfrage
Ausführung steckerfertig SOFORT LIEFERBAR

INFOBOX
 Bitte beachten Sie die optionale Anbindung über WiFi + Bluetooth auf Seite 4 und 5!



€ 3.015,-

NOVA - TIEFKÜHLSCHRANK BR 690
 Maschinenfachblende mit LED-Beleuchtung
 CHKMT0690001
 Temperatur von -15 bis -22 °C
 Maße (L x T x H): 695 x 810 x 2020 mm,
 3 Paar Auflageschienen und
 3 Tragroste GN 2/1 rilsaniert

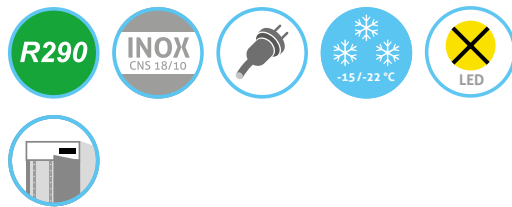
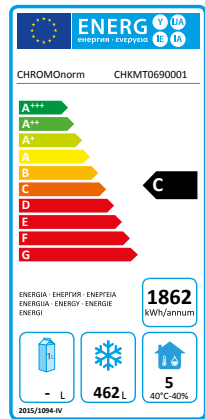

€ 3.905,-

NOVA - TIEFKÜHLSCHRANK BR 690
 Tür mit LED-beleuchtetem Isolierglas-Einsatz
 CHKMT06900V1
 Temperatur von -15 bis -22 °C
 Maße (L x T x H): 695 x 810 x 2020 mm,
 3 Paar Auflageschienen und
 3 Tragroste GN 2/1 rilsaniert

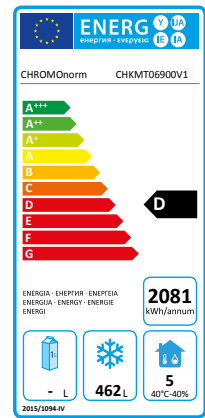

NOVA - KÜHL- UND TIEFKÜHLSCHRÄNKE BR 1300

ALLE GERÄTE DIESER SEITE:

GN 2/1 | Komplett innen und Sichtseiten aus CNS 18/10

Steckerfertig mit Umluftkühlung | Verdampferfreier Innenraum

Automatische Abtauung | Tauwasserverdunstung

Elektronische Regelung mit Digitalanzeige | Türen abschließbar

Maschinenfachblende mit LED-Beleuchtung je Tür

Ausführung Zentralkühlung auf Anfrage

Ausführung steckerfertig SOFORT LIEFERBAR

INFOBOX

Bitte beachten Sie die optionale Anbindung über WiFi + Bluetooth auf Seite 4 und 5!



€ 3.815,-

NOVA - KÜHLSCHRANK BR 1300

CHKMN1300002

Temperatur von -2 bis +12 °C

Maße (L x T x H):

1390 x 810 x 2020 mm,

6 Paar Auflageschienen und

6 Tragroste GN 2/1 rilsaniert

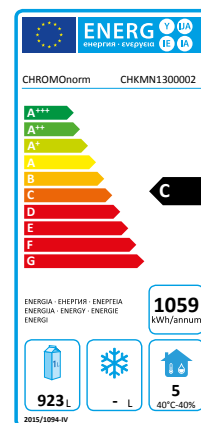

€ 4.510,-

NOVA - TIEFKÜHLSCHRANK BR 1300

CHKMT1300002

Temperatur von -15 bis -22 °C

Maße (L x T x H): 1390 x 810 x 2020 mm,

6 Paar Auflageschienen und

6 Tragroste GN 2/1 rilsaniert

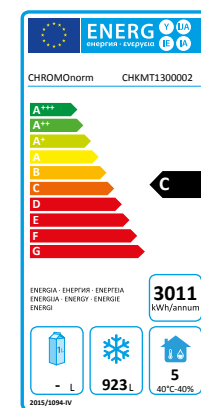
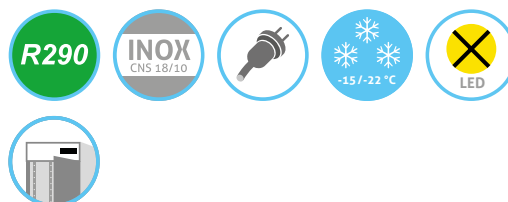

SP = Das Sofort-Programm

SALADETTEN / PIZZAKÜHLTISCH

ALLE GERÄTE DIESER SEITE:

GN 1/1 | Korpus innen und außen aus Edelstahl
 Temperatur von + 2 bis + 12 °C | Steckerfertig mit Umluftkühlung
 Verdampferfreier Innenraum | Automatische Abtauung
 Tauwasserverdunstung | Elektronische Regelung mit Digitalanzeige
 Ohne GN-Behälter | Je Tür 1 Paar Auflageschienen und 1 Tragrost GN 1/1

SOFORT LIEFERBAR

Vorschläge für die Bestückung:

SALADETTEN

1/1	1/6	1/2
	1/6	
	1/6	1/2

1/3	1/6	1/3
2/3	1/6	1/3
	1/6	1/3

PIZZAKÜHLTISCH

1/6	1/6	1/6	1/6	1/6
-----	-----	-----	-----	-----



SALADETTE, 2 TÜREN

CKTS079500EV
 Maße (L x T x H): 950 x 680 x 825/1120 mm,
 Ausschnitt für Aufnahme von GN-Behälter,
 mit 2-teiligem Schiebedeckel
 und Schneidbrett aus Kunststoff



SALADETTE, 2 TÜREN, GLASAUFBAU

CKTSA79500EV
 Maße (L x T x H): 950 x 680 x 815/1200 mm,
 Ausschnitt für Aufnahme von GN-Behälter,
 mit Glasaufbau und Schneidbrett
 aus Kunststoff



PIZZAKÜHLTISCH, 2 TÜREN

CKTP079500EV
 Maße (L x T x H): 950 x 680 x 830/1120 mm,
 mit Edelstahlaufsatz für Aufnahme
 von GN-Behälter und Arbeitsplatte aus Granit



Optional für alle Produkte dieser Seite:

Fahrgestell, 4 Lenkrollen, davon 2 feststellbar Ø75 mm



C600157

€ 495,-

KÜHLTISCHE BR 795 GN 1/1

ALLE GERÄTE DIESER DOPPELSEITE:

- GN 1/1 | Korpus innen und außen aus Edelstahl
 - Mit Tischplatte | Temperatur von + 2 bis + 12 °C
 - Steckerfertig mit Umluftkühlung | Verdampferfreier Innenraum
 - Automatische Abtauung | Tauwasserverdunstung
 - Elektronische Regelung mit Digitalanzeige
 - Schubladen mit Teleskopauszüge aus Edelstahl
 - Je Tür 1 Paar Auflageschienen und 1 Tragrost GN 1/1
- SOFORT LIEFERBAR**

INFOBOX

Alle Kühltische BR 795 auch allseits abgekantet!



KÜHLTISCH, 2 TÜREN

CKTT07950CEV

Tischplatte hinten aufgekantet

Maße (L x T x H): 950 x 700 x 850 mm

€ 1.370,-

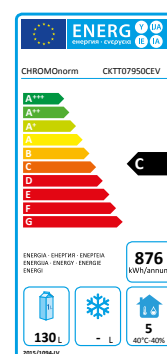

KÜHLTISCH, 1 TÜR, 2 ZÜGE 1/2

CKTT07952CEV

Tischplatte hinten aufgekantet

Maße (L x T x H): 950 x 700 x 850 mm

€ 1.855,-



Optional für alle Produkte dieser Doppelseite:

Fahrgestell, 4 Lenkrollen, davon 2 feststellbar Ø75 mm



C600157

€ 495,-

SP = Das Sofort-Programm



KÜHLTISCH, 4 ZÜGE 1/2
CKTT07954CEV
Tischplatte hinten aufgekantet
Maße (L x T x H): 950 x 700 x 850 mm

€ 2.320,-

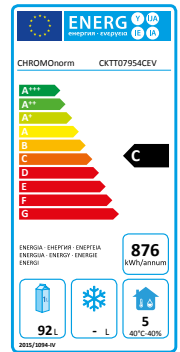

KÜHLTISCH, 2 TÜR
CKTT07950AEV
Tischplatte allseits abgekantet
Maße (L x T x H): 950 x 700 x 850 mm

€ 1.445,-

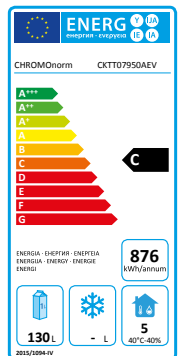

KÜHLTISCH, 1 TÜR, 2 ZÜGE 1/2
CKTT07952AEV
Tischplatte allseits abgekantet
Maße (L x T x H): 950 x 700 x 850 mm

€ 1.925,-



KÜHLTISCH, 4 ZÜGE 1/2
CKTT07954AEV
Tischplatte allseits abgekantet
Maße (L x T x H): 950 x 700 x 850 mm

€ 2.400,-

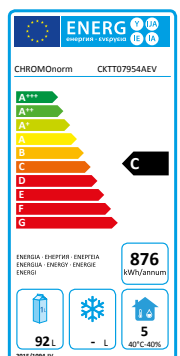



CHROMOnorm®

KÜHLTISCHE GN 1/1

ALLE GERÄTE DIESER DOPPELSEITE:

GN 1/1 | Korpus innen und außen aus Edelstahl | Mit Tischplatte, hinten aufgekantet

Temperatur von 0 bis + 12 °C | Steckerfertig mit Umluftkühlung | Automatische Abtauung

Tauwasserverdunstung | Elektronische Regelung mit Digitalanzeige

Je Tür 1 Paar Auflageschienen und 1 Tragrost GN 1/1 | Schubladen mit Teleskopauszüge aus Edelstahl

Ohne Tischplatte und mit allseits abgekanteter Tischplatte sowie Ausführung Zentralkühlung auf Anfrage

Ausführung steckerfertig SOFORT LIEFERBAR

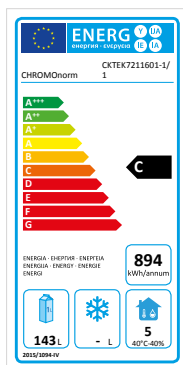

KÜHLTISCH, 2 TÜREN

CKTEK7211601-1/1

Maße (L x T x H): 1250 x 700 x 850 mm

€ 2.715,-

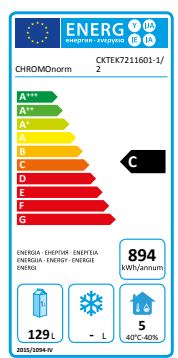

KÜHLTISCH, 1 TÜR, 2 ZÜGE 1/2

CKTEK7211601-1/2

Maße (L x T x H): 1250 x 700 x 850 mm

€ 3.275,-



SP = Das Sofort-Programm

INFOBOX

Bitte beachten Sie die optionale Aufzeichnung (HACCP) mit iLSE auf Seite 4 und 5!

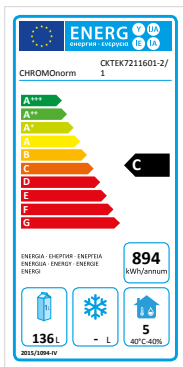

KÜHLTISCH, 2 ZÜGE 1/2, 1 TÜR
 CKTEK7211601-2/1
 Maße (L x T x H): 1250 x 700 x 850 mm

€ 3.275,-

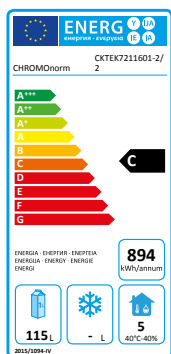

KÜHLTISCH, 4 ZÜGE 1/2
 CKTEK7211601-2/2
 Maße (L x T x H): 1250 x 700 x 850 mm

€ 3.815,-





CHROMOnorm®

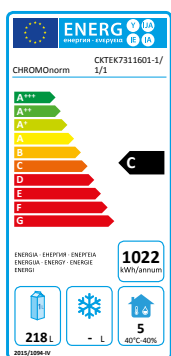

KÜHLTISCH, 3 TÜREN
CKTEK7311601-1/1/1
Maße (L x T x H): 1725 x 700 x 850 mm

€ 3.520,-

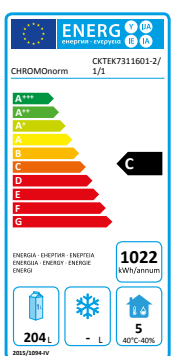

KÜHLTISCH, 2 ZÜGE 1/2, 2 TÜREN
CKTEK7311601-2/1/1
Maße (L x T x H): 1725 x 700 x 850 mm

€ 4.065,-



SP = Das Sofort-Programm

INFOBOX

Alle Kühltische sind auch sockelbaufähig (ohne FüÙe) und unterbaufähig (ohne Tischplatte) **auf Anfrage** lieferbar.

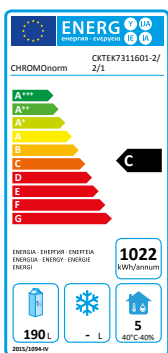

KÜHLTISCH, 4 ZÜGE 1/2, 1 TÜR
 CKTEK7311601-2/2/1
 Maße (L x T x H): 1725 x 700 x 850 mm

€ 4.620,-

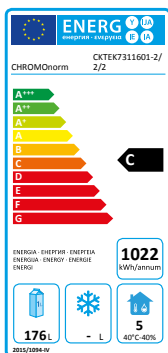

KÜHLTISCH, 6 ZÜGE 1/2
 CKTEK7311601-2/2/2
 Maße (L x T x H): 1725 x 700 x 850 mm

€ 5.165,-





CHROMOnorm®

TIEFKÜHLTISCHE GN 1/1

ALLE GERÄTE DIESER SEITE:

Korpus innen und außen aus Edelstahl | Mit Tischplatte, hinten aufgekantet | Temperatur von -18 bis -20 °C | Steckerfertig mit Umluftkühlung | Mittelverdampfer | Automatische Abtauung | Tauwasserverdunstung | Elektronische Regelung mit Digitalanzeige Je Tür 1 Paar Auflageschienen und 1 Tragrost GN 1/1

Ohne Tischplatte und mit allseits abgekanteter Tischplatte sowie Schubladen 1/2 und Ausführung Zentralkühlung auf Anfrage

Ausführung steckerfertig SOFORT LIEFERBAR



€ 5.025,-

TIEFKÜHLTISCH, 2 TÜREN

CTKEK7211601

Maße (L x T x H): 1250 x 700 x 850 mm

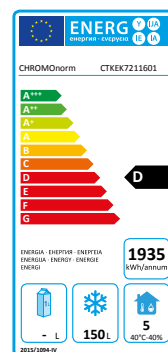

€ 5.930,-

TIEFKÜHLTISCH, 3 TÜREN

CTKEK7311601

Maße (L x T x H): 1725 x 700 x 850 mm



SP = Das Sofort-Programm

BÄCKEREI-KÜHL- UND TIEFKÜHLTISCHE EN 4060

ALLE GERÄTE DIESER SEITE:

Korpus innen und außen aus Edelstahl | Mit Tischplatte, hinten aufgekantet | Steckerfertig mit Umluftkühlung
Bäckerei-Kühltsche mit eingeschäumtem Rückwandverdampfer | Bäckerei-Tiefkühltsche mit Mittelverdampfer
Automatische Abtauung | Tauwasserverdunstung | Elektronische Regelung mit Digitalanzeige | Je Tür 5 Paar Auflegeschielen | Ohne Tischplatte und mit allseits abgekanteter Tischplatte sowie Ausführung Zentralkühlung auf Anfrage
Ausführung steckerfertig SOFORT LIEFERBAR



€ 4.450,-

BÄCKEREI-KÜHLTISCH, 2 TÜREN

CKTEK8246601

Temperatur von 0 bis +12 °C

Maße (L x T x H): 1400 x 800 x 850 mm

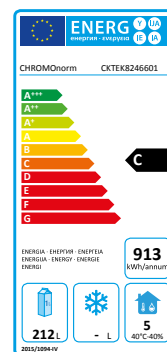

€ 4.710,-

BÄCKEREI-TIEFKÜHLTISCH, 2 TÜREN

CTKEK8246601

Temperatur von -18 bis -20 °C

Maße (L x T x H): 1400 x 800 x 850 mm



Bäckerei-Kühl- und Tiefkühltsche auch mit 3 Türen lieferbar.



CHROMO^{norm}

ABFALLKÜHLER

ALLE GERÄTE DIESER SEITE:

Korpus innen und außen aus Edelstahl | Temperatur von + 2 bis + 15 °C

Steckerfertig mit Umluftkühlung | Verdampferfreier Innenraum

Automatische Abtauung | Tauwasserverdunstung

Elektronische Regelung mit Digitalanzeige | Ohne Abfallbehälter und fertig montiert mit isoliertem Boden

Ausführung Zentralkühlung auf Anfrage

Ausführung steckerfertig SOFORT LIEFERBAR

€ 3.300,-

ABFALLKÜHLER, 1 TÜR

CAKM011200

Maße (L x T x H):

1020 x 720 x 1082 mm

Für einen 120-Liter-Behälter



€ 3.450,-

ABFALLKÜHLER, 1 TÜR

CAKM012400

Maße (L x T x H):

1020 x 870 x 1222 mm

Für einen 240-Liter-Behälter

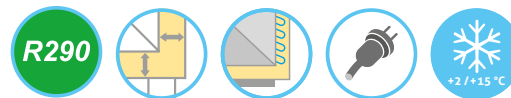

€ 4.300,-

ABFALLKÜHLER, 2 TÜREN

CAKM021200

Maße (L x T x H):

1710 x 720 x 1082 mm

Für zwei 120-Liter-Behälter



€ 4.440,-

ABFALLKÜHLER, 2 TÜREN

CAKM022400

Maße (L x T x H):

1710 x 870 x 1222 mm

Für zwei 240-Liter-Behälter

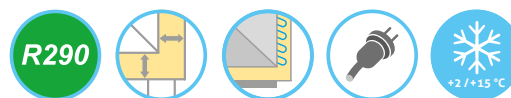

Optional für alle Produkte dieser Seite:

Montagesatz je Einwurflappen-/Türschloss

701123

€ 40,-

Winterschaltung

700726

€ 370,-

SP**= Das Sofort-Programm****SCHNELLKÜHLER / SCHOCKFROSTER**

ALLE GERÄTE DIESER DOPPELSEITE:

Gehäuse innen und außen aus speziellem Material PET mit Anti-Fingerprint-Schutzbeschichtung (Silver Ice)

Innenraum mit geformter Bodenwanne in Hygieneausführung mit Ablauf und außenliegender Tauwasserauffangschale

Touch-Steuerung | Individuell programmierbare Temperatur- und Zeiteinstellung

Gerät für GN 1/1 und EN 4060 Bleche geeignet | Auflagenabstand 50 mm

Serienmäßig mit Kerntemperatur-Fühler

INFOBOX

Bereiten Sie Ihre Gerichte in Ruhe vor, um in Stoßzeiten cool zu bleiben.

Funktionen der Touch-Steuerung für Modell 3, 5 und 10 x GN 1/1 / EN 4060 Quereinschub:

- Manuelle oder automatische Schnellkühlung
- Manuelles oder automatisches Schockfrosten
- Auf- und Abtauen
- HACCP-Datenexport über USB-Schnittstelle

**NEU!****€ 3.620,-****SCHNELLKÜHLER / SCHOCKFROSTER****3 X GN 1/1 / CSKFMEQ0311-FA**

Schnellkühlen pro Zyklus:

10 kg (+65 °C auf +3 °C in 90 Min.)

Schockfrosten pro Zyklus:

7 kg (+65 °C auf -18 °C in 240 Min.)

Maße (L x T x H): 650 x 600 x 540 mm

Anschlusswert: 230 V / 0,51 kW

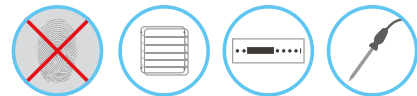
**€ 4.075,-****SCHNELLKÜHLER / SCHOCKFROSTER****5 X GN 1/1 / EN 4060 QUEREINSCHUB**

CSKFMEQ0511-FA

Schnellkühlen pro Zyklus:

15 kg (+65 °C auf +3 °C in 90 Min.)

Schockfrosten pro Zyklus:

10 kg (+65 °C auf -18 °C in 240 Min.)

Maße (L x T x H): 760 x 700 x 830 mm

Anschlusswert: 230 V / 0,45 kW

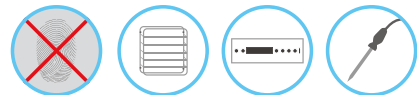
**€ 6.710,-****SCHNELLKÜHLER / SCHOCKFROSTER****10 X GN 1/1 / EN 4060 QUEREINSCHUB**

CSKFMEQ1011-FA

Schnellkühlen pro Zyklus:

32 kg (+65 °C auf +3 °C in 90 Min.)

Schockfrosten pro Zyklus:

22 kg (+65 °C auf -18 °C in 240 Min.)

Maße (L x T x H): 790 x 800 x 1630 mm

Anschlusswert: 230 V / 0,90 kW



GETRÄNKETHEKEN | 1 BECKEN

ALLE GERÄTE DIESER UND DER NÄCHSTEN DOPPELSEITE:

Mit Wulstrand, Tropfmulde mit Ablauf, herausnehmbaren Abtropfblechen

und einem Becken (300 x 500 x 300 mm) | Korpus innen und Front außen aus Edelstahl

Temperatur von + 2 bis + 12 °C | Steckerfertig mit Umluftkühlung

Automatische Abtauung | Tauwasserverdunstung | Elektronische Regelung mit Digitalanzeige

Inklusive Schanktischabdeckung (ohne Mischbatterie, Schankbalken und Lochbohrungen)

Je Tür 1 Paar Auflageschienen und 1 Tragrost rilsaniert | Je Schublade 2 Schubladen-Trennstäbe

Ausführung mit Gläserdusche, ohne Schanktischabdeckung und Zentralkühlung auf Anfrage

Ausführung steckerfertig SOFORT LIEFERBAR



€ 4.090,-

GETRÄNKETHEKE, 2 TÜREN

Becken links: CGTM721L81-1/1

Becken rechts: CGTM721R81-1/1

Maße (L x T x H): 1550 x 700 x 980 mm

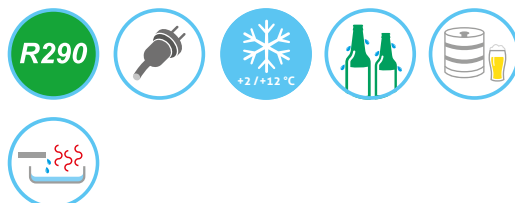

€ 4.570,-

GETRÄNKETHEKE, 1 TÜR, 2 ZÜGE 1/2

Becken links: CGTM721L81-1/2

Becken rechts: CGTM721R81-1/2

Maße (L x T x H): 1550 x 700 x 980 mm



SP = Das Sofort-Programm

INFOBOX

Für ein noch besseres Gefühl mit unseren Kühlgeräten! Fragen Sie Ihren Fachhändler nach unserer Garantie-Verlängerung!

€ 4.570,-

GETRÄNKETHEKE, 2 ZÜGE 1/2, 1 TÜR

Becken links: CGTM721L81-2/1

Becken rechts: CGTM721R81-2/1

Maße (L x T x H): 1550 x 700 x 980 mm



€ 5.065,-

GETRÄNKETHEKE, 4 ZÜGE 1/2

Becken links: CGTM721L81-2/2

Becken rechts: CGTM721R81-2/2

Maße (L x T x H): 1550 x 700 x 980 mm

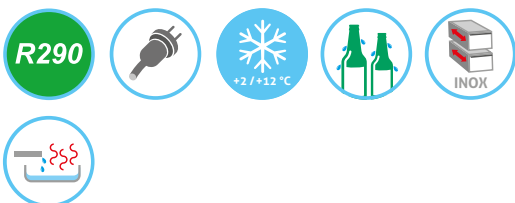



CHROMOnorm®



€ 5.045,-

**GETRÄNKETHEKE,
3 TÜREN**

Becken links: CGTM731L81-1/1/1
Becken rechts: CGTM731R81-1/1/1
Maße (L x T x H): 2100 x 700 x 980 mm



€ 5.540,-

**GETRÄNKETHEKE,
2 TÜREN, 2 ZÜGE 1/2**

Becken links: CGTM731L81-1/1/2
Becken rechts: CGTM731R81-1/1/2
Maße (L x T x H): 2100 x 700 x 980 mm



SP

= Das Sofort-Programm

INFOBOX

Für ein noch besseres
Gefühl mit unseren
Kühlgeräten!
Fragen Sie Ihren Fach-
händler nach unserer
Garantie-Verlängerung!



€ 6.045,-

**GETRÄNKETHEKE,
1 TÜR, 4 ZÜGE 1/2**

Becken links: CGTM731L81-1/2/2

Becken rechts: CGTM731R81-1/2/2

Maße (L x T x H): 2100 x 700 x 980 mm

R290



€ 6.585,-

**GETRÄNKETHEKE,
6 ZÜGE 1/2**

Becken links: CGTM731L81-2/2/2

Becken rechts: CGTM731R81-2/2/2

Maße (L x T x H): 2100 x 700 x 980 mm

R290



GETRÄNKETHEKEN | 2 BECKEN

ALLE GERÄTE DIESER UND DER NÄCHSTEN DOPPELSEITE:

Mit Wulstrand, Tropfmulde mit Ablauf, herausnehmbaren Abtropfblechen und zwei Becken (300 x 500 x 300 mm)
 Korpus innen und Front außen aus Edelstahl | Temperatur von + 2 bis + 12 °C | Steckerfertig mit Umluftkühlung
 Automatische Abtauung | Tauwasserverdunstung | Elektronische Regelung mit Digitalanzeige
 Inklusive Schanktischabdeckung (ohne Mischbatterie, Schankbalken und Lochbohrungen)
 Je Tür 1 Paar Auflageschienen und 1 Tragrost rilsaniert | Je Schublade 2 Schubladen-Trennstäbe
 Ausführung mit Gläserdusche, ohne Schanktischabdeckung und Zentralkühlung auf Anfrage
Ausführung steckerfertig SOFORT LIEFERBAR



€ 4.350,-

GETRÄNKETHEKE, 2 TÜREN

Becken links: CGTM722L81-1/1

Becken rechts: CGTM722R81-1/1

Maße (L x T x H): 1950 x 700 x 980 mm



€ 4.830,-

GETRÄNKETHEKE, 1 TÜR, 2 ZÜGE 1/2

Becken links: CGTM722L81-1/2

Becken rechts: CGTM722R81-1/2

Maße (L x T x H): 1950 x 700 x 980 mm

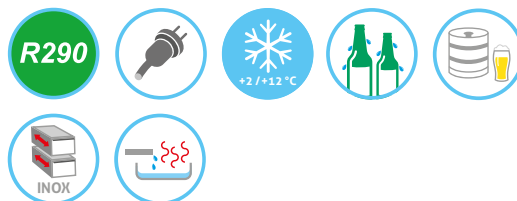

SP = Das Sofort-Programm

INFOBOX

Für ein noch besseres Gefühl mit unseren Kühlgeräten! Fragen Sie Ihren Fachhändler nach unserer Garantie-Verlängerung!

€ 4.830,-

GETRÄNKETHEKE, 2 ZÜGE 1/2, 1 TÜR

Becken links: CGTM722L81-2/1

Becken rechts: CGTM722R81-2/1

Maße (L x T x H): 1950 x 700 x 980 mm



€ 5.325,-

GETRÄNKETHEKE, 4 ZÜGE 1/2

Becken links: CGTM722L81-2/2

Becken rechts: CGTM722R81-2/2

Maße (L x T x H): 1950 x 700 x 980 mm

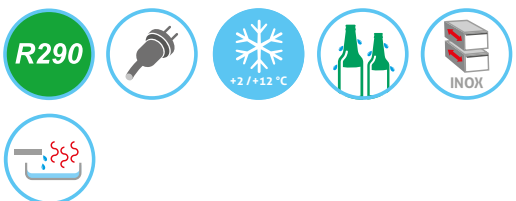



CHROMOnorm®

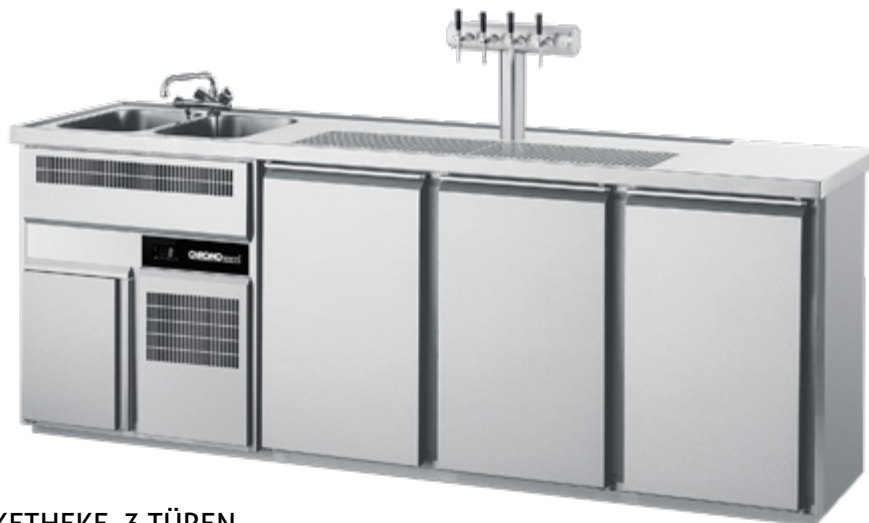

€ 5.300,-

GETRÄNKETHEKE, 3 TÜREN

Becken links: CGTM732L81-1/1/1

Becken rechts: CGTM732R81-1/1/1

Maße (L x T x H): 2500 x 700 x 980 mm



€ 5.810,-

GETRÄNKETHEKE, 2 TÜREN, 2 ZÜGE 1/2

Becken links: CGTM732L81-1/1/2

Becken rechts: CGTM732R81-1/1/2

Maße (L x T x H): 2500 x 700 x 980 mm



SP

= Das Sofort-Programm

INFOBOX

Für ein noch besseres Gefühl mit unseren Kühlgeräten!
Fragen Sie Ihren Fachhändler nach unserer Garantie-Verlängerung!



€ 6.325,-

GETRÄNKETHEKE, 1 TÜR, 4 ZÜGE 1/2

Becken links: CGTM732L81-1/2/2

Becken rechts: CGTM732R81-1/2/2

Maße (L x T x H): 2500 x 700 x 980 mm



€ 6.820,-

GETRÄNKETHEKE, 6 ZÜGE 1/2

Becken links: CGTM732L81-2/2/2

Becken rechts: CGTM732R81-2/2/2

Maße (L x T x H): 2500 x 700 x 980 mm



In Preis, Qualität und Lieferzeit immer einen Schritt voraus, dies ist die Philosophie unseres Sofort-Programmes. Alle in diesem Preiskatalog enthaltenen Edelstahlmöbel sind ständig bevorratet und mit kurzen Lieferzeiten auch direkt bei Ihrem Kunden. Alle Edelstahlmöbel haben eine VOLL-Garantie von 12 Monaten innerhalb Deutschland.

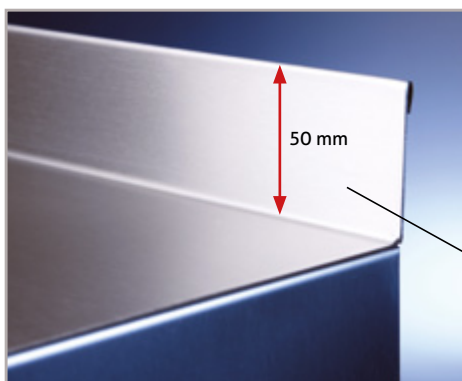

Arbeitsplatten-Aufkantung hinten 50 mm mit Umschlag

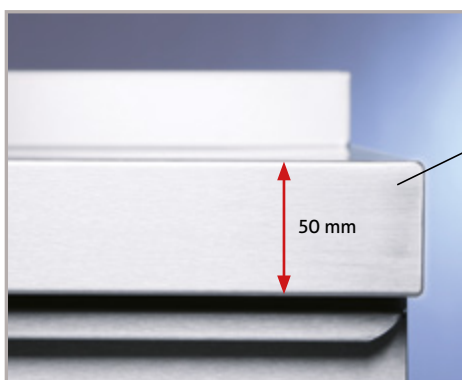

Arbeitsplatte aus CNS 18/10 1.4301, matt geschliffen, die Ecknähte sind durchgehend verschweißt und verschliffen.

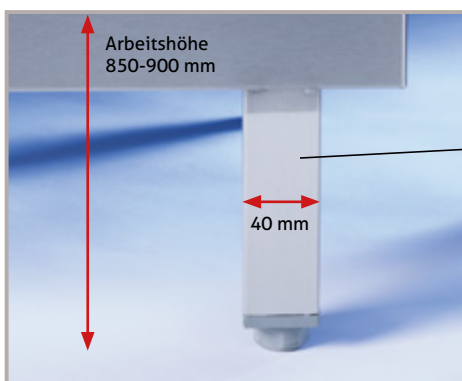

Quadratfüße aus CNS 18/10 1.4301, 40 x 40 mm, verstellbar.



INFOBOX

Für alle Edelstahlmöbel gilt:
Die Arbeitshöhe ist über die Fußstück-Verstellung von 850-900 mm variabel einstellbar.
Entscheiden Sie selbst!

SP = Das Sofort-Programm

Alle Edelstahlmöbel von CHROMOnorm® gemäß DIN (Ausschreibungskonform). Arbeitshöhe: Die Arbeitshöhe muss 850 mm oder 900 mm betragen. Anforderungen an Arbeitsplatte/Spültischabdeckung: Die Breite der Arbeitsplatten muss 600 mm oder 700 mm betragen. Der Arbeitsplattenüberstand zum Untergestell oder Unterschrank an der Bedienungsseite muss mindestens 20 mm betragen. Die Höhe der Abkantung aus CNS muss 50 mm betragen. Bodenfreiheit: Die Bodenfreiheit muss bei einer Arbeitshöhe von 850 mm 150 mm betragen und bei einer Arbeitshöhe von 900 mm 200 mm betragen.

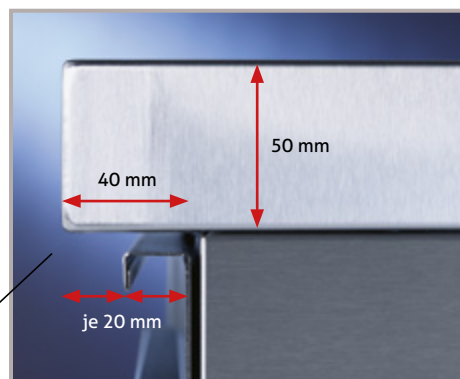

Schubladenblende mit bedienerfreundlicher Griffleiste. Überstände/Abmessungen gemäß DIN.

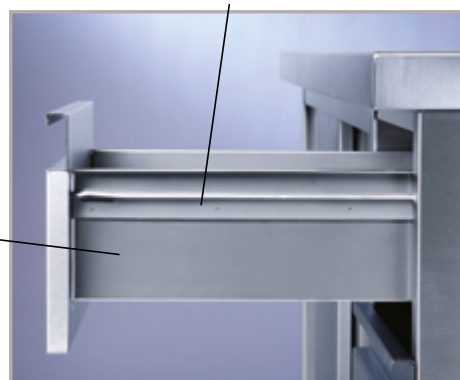

Schubladenkorpus als Kastenschublade mit Auszügen aus rostfreiem Edelstahl zum Einhängen von GN-Behältern. Tragkraft der Schublade gleichmäßig verteilt 40 kg. Die Schubladen sind gegen Herausziehen gesichert, jedoch zur Reinigung entnehmbar.

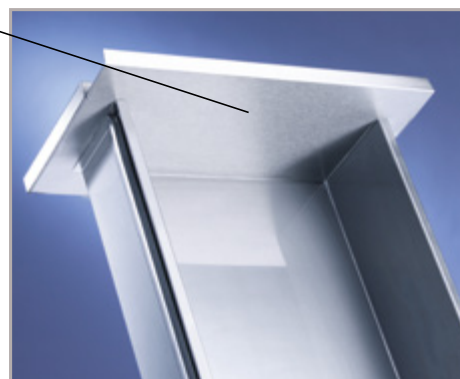

Die Schublade ist innen schraubenfrei. Dadurch bessere Reinigung möglich.

ARBEITSTISCH, OFFEN

Tiefe 600 + 700 mm

 Arbeitstisch, mit Tischplatte hinten aufgekantet,
 Unterbau offen mit hinteren und seitlichen Verstreibungen.

INFOBOX

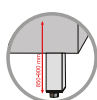
 Alle
 Edelstahlmöbel
 sind vollverschweißt
 und aus
 CNS 18/10.

Ab

€ 510,-

Produkt	Artikel-Nr.	Maße (LxTxH) mm	Preis €
Arbeitstisch Tiefe 600 mm	T00610C0000	1000x600x850-900	510,-
	T00612C0000	1200x600x850-900	585,-
	T00614C0000	1400x600x850-900	640,-
	T00616C0000	1600x600x850-900	690,-
	T00618C0000	1800x600x850-900	720,-
	T00620C0000	2000x600x850-900	760,-
Arbeitstisch Tiefe 700 mm	T00710C0000	1000x700x850-900	545,-
	T00712C0000	1200x700x850-900	610,-
	T00714C0000	1400x700x850-900	655,-
	T00716C0000	1600x700x850-900	705,-
	T00718C0000	1800x700x850-900	755,-
	T00720C0000	2000x700x850-900	810,-

SP = Das Sofort-Programm

ARBEITSTISCH MIT ZWISCHENBODEN

Tiefe 600 + 700 mm

Arbeitstisch mit Tischplatte hinten aufgekantet, Unterbau offen mit fest eingeschweißtem Zwischenboden.



Ab
€ 590,-

Produkt	Artikel-Nr.	Maße (LxTxH) mm	Preis €
Arbeitstisch Tiefe 600 mm	TZ0610C0000	1000x600x850-900	590,-
	TZ0612C0000	1200x600x850-900	660,-
	TZ0614C0000	1400x600x850-900	720,-
	TZ0616C0000	1600x600x850-900	780,-
	TZ0618C0000	1800x600x850-900	825,-
	TZ0620C0000	2000x600x850-900	865,-
Arbeitstisch Tiefe 700 mm	TZ0710C0000	1000x700x850-900	615,-
	TZ0712C0000	1200x700x850-900	700,-
	TZ0714C0000	1400x700x850-900	745,-
	TZ0716C0000	1600x700x850-900	805,-
	TZ0718C0000	1800x700x850-900	860,-
	TZ0720C0000	2000x700x850-900	915,-



CHROMO[®]norm

ARBEITSSCHRANK MIT FLÜGELTÜR/EN

Tiefe 600 + 700 mm

Arbeitsschrank mit Tischplatte hinten aufgekantet, 4-seitig geschlossen mit Boden und einem höhenverstellbarem Zwischenfach, frontseits Flügeltür/en.



Ab
€ 865,-

Produkt	Artikel-Nr.	Maße (LxTxH) mm	Preis €
Arbeitsschrank mit Flügeltür/en Tiefe 600 mm	SF0604C0000	400x600x850-900	865,-
	SF0606C0000	600x600x850-900	995,-
	SF0608C0000	800x600x850-900	1.120,-
	SF0610C0000	1000x600x850-900	1.260,-
Arbeitsschrank mit Flügeltür/en Tiefe 700 mm	SF0704C0000	400x700x850-900	910,-
	SF0706C0000	600x700x850-900	1.045,-
	SF0708C0000	800x700x850-900	1.190,-
	SF0710C0000	1000x700x850-900	1.320,-

SP = Das Sofort-Programm

ARBEITSSCHRANK MIT SCHIEBETÜREN

Tiefe 600 + 700 mm

Arbeitsschrank mit Tischplatte hinten aufgekantet, 4-seitig geschlossen mit Boden und einem höhenverstellbarem Zwischenfach, frontseits Schiebetüren.

INFOBOX

Alle
Edelstahlmöbel
sind vollverschweißt
und aus
CNS 18/10.



Ab
€ 1.080,-

Produkt	Artikel-Nr.	Maße (LxTxH) mm	Preis €
Arbeitsschrank mit Schiebetüren Tiefe 600 mm	SS0610C0000	1000x600x850-900	1.080,-
	SS0612C0000	1200x600x850-900	1.145,-
	SS0614C0000	1400x600x850-900	1.205,-
	SS0616C0000	1600x600x850-900	1.360,-
	SS0618C0000	1800x600x850-900	1.435,-
	SS0620C0000	2000x600x850-900	1.520,-
Arbeitsschrank mit Schiebetüren Tiefe 700 mm	SS0710C0000	1000x700x850-900	1.140,-
	SS0712C0000	1200x700x850-900	1.205,-
	SS0714C0000	1400x700x850-900	1.275,-
	SS0716C0000	1600x700x850-900	1.445,-
	SS0718C0000	1800x700x850-900	1.520,-
	SS0720C0000	2000x700x850-900	1.615,-

ARBEITSTISCHKOMBINATION MIT ZWISCHENBODEN

Tiefe 600 + 700 mm

 Arbeitstischkombination mit Tischplatte hinten aufgekantet,
 Unterbau Arbeitstisch mit fest eingeschweißtem Zwischenboden,
 links Schubladenblock mit 3 Kastenschubladen
 (Tiefe 600 mm = GN 2/3, Tiefe 700 mm = GN 1/1).

INFOBOX

 Alle
 Edelstahlmöbel
 sind vollverschweißt
 und aus
 CNS 18/10.

 Ab
€ 1.595,-

Produkt	Artikel-Nr.	Maße (LxTxH) mm	Preis €
Arbeitstischkombination Tiefe 600 mm	TZ0614CS3L0	1400x600x850-900	1.655,-
	TZ0620CS3L0	2000x600x850-900	1.830,-
Arbeitstischkombination Tiefe 700 mm	TZ0710CS3L0	1000x700x850-900	1.595,-
	TZ0712CS3L0	1200x700x850-900	1.655,-
	TZ0714CS3L0	1400x700x850-900	1.715,-
	TZ0716CS3L0	1600x700x850-900	1.780,-
	TZ0718CS3L0	1800x700x850-900	1.845,-
	TZ0720CS3L0	2000x700x850-900	1.905,-

SP = Das Sofort-Programm

ARBEITSSCHRANKKOMBINATION MIT SCHIEBETÜREN

Tiefe 600 + 700 mm

Arbeitsschrankkombination mit Tischplatte hinten aufgekantet, Unterbau Arbeitsschrank, 4-seitig geschlossen mit Boden und einem höhenverstellbarem Zwischenfach, frontseits Schiebetüren, links Schubladenblock mit 3 Kastenschubladen (Tiefe 600 mm = GN 2/3, Tiefe 700 mm = GN 1/1).



Ab
€ 2.125,-

Produkt	Artikel-Nr.	Maße (LxTxH) mm	Preis €
Arbeitsschrankkombination Tiefe 600 mm	SS0614CS3L0	1400x600x850-900	2.125,-
	SS0616CS3L0	1600x600x850-900	2.250,-
	SS0618CS3L0	1800x600x850-900	2.320,-
	SS0620CS3L0	2000x600x850-900	2.400,-
Arbeitsschrankkombination Tiefe 700 mm	SS0714CS3L0	1400x700x850-900	2.260,-
	SS0716CS3L0	1600x700x850-900	2.350,-
	SS0718CS3L0	1800x700x850-900	2.450,-
	SS0720CS3L0	2000x700x850-900	2.520,-

SCHUBLADENBLOCK

Tiefe 600 + 700 mm
Schubladenblock mit Tischplatte hinten aufgekantet,
4-seitig geschlossen, 3 Kastenschubladen
(Tiefe 600 mm = GN 2/3, Tiefe 700 mm = GN 1/1).



INFOBOX

Alle
Edelstahlmöbel
sind vollverschweißt
und aus
CNS 18/10.

Ab

€ 1.190,-

Produkt	Artikel-Nr.	Maße (LxTxH) mm	Preis €
Schubladenblock Tiefe 600 mm	S30604C0000	400x600x850-900	1.190,-
Schubladenblock Tiefe 700 mm	S30704C0000	400x700x850-900	1.275,-

AUSGUSS-HANDWASCH-KOMBINATION

Tiefe 600 + 700 mm
Abdeckung hinten aufgekantet, inklusive Mischbatterie 1/2", Klapprost und Untergestell,
mit 3-seitiger Beckenverkleidung. NUR MIT ARBEITSHÖHE 850 MM LIEFERBAR!



€ 790,-

Produkt	Artikel-Nr.	Maße (LxTxH) mm	Beckenmaß mm	Preis €
Ausguss-Handwasch-Kombination Tiefe 600 mm	AK0605C0000	500x600x850	240x340x150 370x340x150	790,-
Ausguss-Handwasch-Kombination Tiefe 700 mm	AK0705C0000	500x700x850	240x340x150 370x340x150	790,-

SP = Das Sofort-Programm

SPÜLTISCH MIT 1 BECKEN

Tiefe 600 + 700 mm

Spültisch mit 1 Becken, hinten aufgekantet mit umlaufender Verkröpfung und Abtropffläche, mit Unterbau, inklusive Standrohrventil (Preise ohne Mischbatterie und Lochbohrung).



RTZ = Becken rechts, Unterbau offen mit Zwischenboden LTZ = Becken links, Unterbau offen mit Zwischenboden

Produkt	Artikel-Nr.	Maße (LxTxH) mm	Beckenmaß mm	Preis €
Spültisch mit 1 Becken	ST0612C1LTZ	1200x600x850-900	500x400x250	980,-
Tiefe 600 mm	ST0612C1RTZ	1200x600x850-900	500x400x250	980,-
Spültisch mit 1 Becken	ST0712C1LTZ	1200x700x850-900	500x500x250	1.045,-
Tiefe 700 mm	ST0712C1RTZ	1200x700x850-900	500x500x250	1.045,-

SPÜLTISCH MIT 2 BECKEN

Tiefe 600 + 700 mm

Spültisch mit 2 Becken, hinten aufgekantet mit umlaufender Verkröpfung und Abtropffläche, mit Unterbau inklusive Standrohrventil (Preise ohne Mischbatterie und Lochbohrung).



RTZ = Becken rechts, Unterbau offen mit Zwischenboden LTZ = Becken links, Unterbau offen mit Zwischenboden
RSF = Becken rechts, Unterbau geschlossen mit Flügeltüren LSF = Becken links, Unterbau geschlossen mit Flügeltüren

Produkt	Artikel-Nr.	Maße (LxTxH) mm	Beckenmaß mm	Preis €
Spültisch mit 2 Becken	ST0615C2LTZ	1500x600x850-900	400x400x250	1.190,-
Tiefe 600 mm	ST0615C2RTZ	1500x600x850-900	400x400x250	1.190,-
	ST0615C2LSF	1500x600x850-900	400x400x250	2.125,-
	ST0615C2RSF	1500x600x850-900	400x400x250	2.125,-
Spültisch mit 2 Becken	ST0716C2LTZ	1600x700x850-900	400x500x250	1.335,-
Tiefe 700 mm	ST0716C2RTZ	1600x700x850-900	400x500x250	1.335,-
	ST0716C2LSF	1600x700x850-900	400x500x250	2.200,-
	ST0716C2RSF	1600x700x850-900	400x500x250	2.200,-
	ST0719C2LTZ	1900x700x850-900	500x500x250	1.460,-
	ST0719C2RTZ	1900x700x850-900	500x500x250	1.460,-



CHROMO[®]norm

SPÜLCENTER MIT 1 BECKEN

Tiefe 600 + 700 mm

Beide Spülcenter mit 600 mm Überstand, Abdeckung hinten aufgekantet mit umlaufender Verkröpfung und Abtropffläche, mit Unterbau, inklusive Standrohrventil (Preise ohne Mischbatterie und Lochbohrung).

INFOBOX

Alle
Edelstahlmöbel
sind vollverschweißt
und aus
CNS 18/10.



€ 925,-

RTZ = Becken rechts, Unterbau offen mit Zwischenboden LTZ = Becken links, Unterbau offen mit Zwischenboden

Produkt	Artikel-Nr.	Maße (LxTxH) mm	Beckenmaß mm	Preis €
Spülcenter mit 1 Becken Tiefe 600 mm	STC612C1LTZ	1200x600x850-900	500x400x250	925,-
	STC612C1RTZ	1200x600x850-900	500x400x250	925,-
Spülcenter mit 1 Becken Tiefe 700 mm	STC712C1LTZ	1200x700x850-900	500x500x250	925,-
	STC712C1RTZ	1200x700x850-900	500x500x250	925,-

SPÜLCENTER MIT 2 BECKEN



Ab
€ 1.100,-

RTZ = Becken rechts, Unterbau offen mit Zwischenboden LTZ = Becken links, Unterbau offen mit Zwischenboden

Produkt	Artikel-Nr.	Maße (LxTxH) mm	Beckenmaß mm	Preis €
Spülcenter mit 2 Becken Tiefe 600 mm	STC615C2LTZ	1500x600x850-900	400x400x250	1.100,-
	STC615C2RTZ	1500x600x850-900	400x400x250	1.100,-
Spülcenter mit 2 Becken Tiefe 700 mm	STC716C2LTZ	1600x700x850-900	400x500x250	1.215,-
	STC716C2RTZ	1600x700x850-900	400x500x250	1.215,-
	STC719C2LTZ	1900x700x850-900	500x500x250	1.335,-
	STC719C2RTZ	1900x700x850-900	500x500x250	1.335,-

SP = Das Sofort-Programm

WANDHÄNGESCHRANK MIT SCHIEBETÜREN

Tiefe 400 mm

Wandhängeschrank mit Schiebetüren, 4-seitig geschlossen, mit Boden und höhenverstellbarem Zwischenfach.



Ab
€ 525,-

Produkt	Artikel-Nr.	Maße (LxTxH) mm	Preis €
Wandhängeschrank	HS041000000	1000x400x550	525,-
	HS041200000	1200x400x550	585,-
	HS041400000	1400x400x550	635,-
	HS041600000	1600x400x550	680,-
	HS041800000	1800x400x550	730,-
	HS042000000	2000x400x550	780,-

WANDBOARD

Tiefe 250 mm

Wandboard hinten aufgekantet, mit angekanteten Konsolen.



Ab
€ 210,-

Produkt	Artikel-Nr.	Maße (LxT) mm	Preis €
Wandboard	BK030800000	800x250	210,-
	BK031000000	1000x250	220,-
	BK031200000	1200x250	230,-
	BK031400000	1400x250	250,-

WANDHAUBE MIT LED-EINBAUBELEUCHTUNG

Tiefe 900 mm

Wandhaube aus Edelstahl (1.4301), komplett verschweißt, mit LED-Einbaubeleuchtung, ringsumlaufender Fettsammelrinne, Fettablasshahn und Flammenschutzfilter Typ A DIN 18869-5 400/500 x 500 x 40 mm aus Edelstahl. Ohne Abluft-Ausschnitt.



Ab
€ 1.465,-



Produkt	Artikel-Nr.	Maße (LxTxH) mm	Beleuchtung Watt	Anzahl Filter	Max. Luftleistung m ³ /h	Preis €
Wandhaube	WH0910XL00	1000x900x450	18	2	960	1.465,-
	WH0912XL00	1200x900x450	18	2	1200	1.575,-
	WH0914XL00	1400x900x450	18	3	1440	1.730,-
	WH0916XL00	1600x900x450	36	3	1440	1.825,-
	WH0918XL00	1800x900x450	36	4	1920	2.000,-
	WH0920XL00	2000x900x450	36	4	1920	2.125,-

SP = Das Sofort-Programm

WANDHAUBE MIT VENTILATOR UND LED-EINBAUBELEUCHTUNG

Tiefe 900 mm

Wandhaube aus Edelstahl (1.4301), komplett verschweißt, mit Ventilator und Luft-Ausschnitt, mit LED-Einbaubeleuchtung, ringsumlaufender Fettsammelrinne, Fettablasshahn und Flammschutzfilter Typ A DIN 18869-5 400/500 x 500 x 40 mm aus Edelstahl.



Ab
€ 2.050,-



INFOBOX
zu Seite 40-41

Bei der Planung von Projekten bzw. vor dem Kauf und Einbau von Dunstabzugshauben sind die Vorschriften VDI 2052 und DIN 18869-5 zu beachten!

Produkt	Artikel-Nr.	Maße (LxTxH) mm	Beleuchtung Watt	Anzahl Filter	Max. Luftleistung m³/h	Preis €
Wandhaube mit Ventilator	WH0910XLVE	1000x900x450	18	2	960	2.050,-
	WH0912XLVE	1200x900x450	18	2	1200	2.165,-
	WH0914XLVE	1400x900x450	18	3	1440	2.320,-
	WH0916XLVE	1600x900x450	36	3	1440	2.495,-
	WH0918XLVE	1800x900x450	36	4	1920	2.665,-
	WH0920XLVE	2000x900x450	36	4	1920	2.790,-

Energielabel

Seit dem 01.07.2016 unterliegen gewerbliche Kühlgeräte und Gefriergeräte (Tiefkühlgeräte) der „EU-Verordnung 2015/1094“ für die Energieverbrauchskennzeichnung. In ihr wird geregelt, unter welchen Messbedingungen die Energieeffizienz ermittelt und diese dem Kunden, mit Hilfe eines Energielabels, dargestellt wird. Im Vergleich zu den Messbedingungen bei Kühlgeräten und Gefriergeräten (Tiefkühlgeräten) für den Haushaltsbereich gibt es hier massive Unterschiede. Beispielsweise ist bei der Messung die Tür des Haushaltskühlschranks 24 Stunden permanent geschlossen. Bei dem gewerblichen Kühlschrank hingegen wird die Tür innerhalb der ersten 12 Stunden 72 Mal für 7 Sekunden geöffnet und dann erst 12 Stunden geschlossen gehalten.

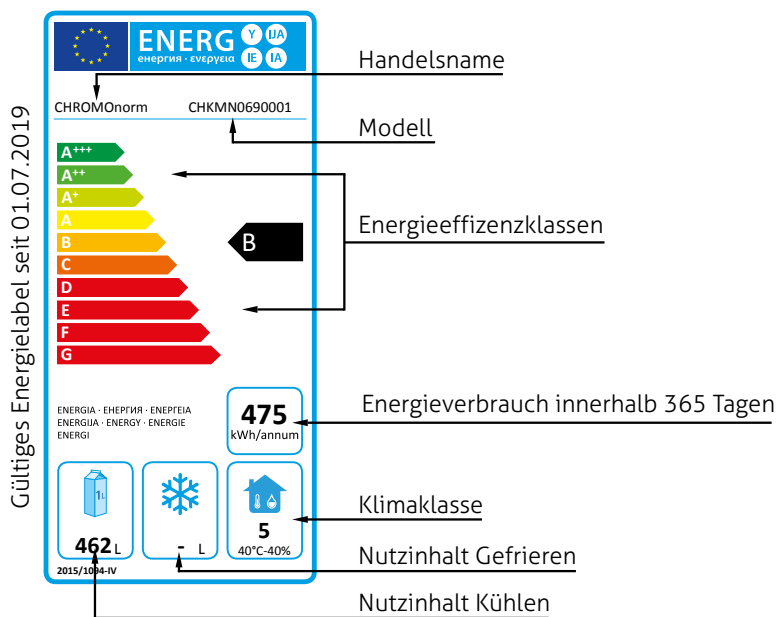

Was bedeutet das für Sie:

Energielabel für gewerbliche Geräte können NICHT mit Energielabel für Haushaltsgeräte verglichen werden!

Es gibt jedoch auch gewerbliche Kühlgeräte und Gefriergeräte (Tiefkühlgeräte), welche von dieser Energieverbrauchskennzeichnung ausgenommen sind. Beispielsweise offene Kühlgeräte wie Saladetten oder Kühlwannen, Getränketheken, Abfallkühler, Schnellkühler/Schockfroster, alle Geräte für den Anschluss an eine Zentralkühlung.

Kontakt

Deutschland | Schweiz | Österreich

Verkaufsgebiet Nord:

(PLZ 03, 10-32, 38-39, 48-49)

Mobil: +49 (0) 151 / 180 21 796

Verkaufsgebiet Mitte:

(PLZ 01-02, 04-09, 33-37, 40-47, 50-65, 95-99)

Mobil: +49 (0) 151 / 180 21 797

Verkaufsgebiet Süd-West + Schweiz:

(PLZ 66-79, 87-89) + Schweiz

Mobil: +49 (0) 151 / 422 45 603

Verkaufsgebiet Süd-Ost + Österreich:

(PLZ 80-86, 90-97) + Österreich

Mobil: +49 (0) 151 / 422 45 606



CHROMOnorm GmbH

Balinger Str. 21

DE-72415 Grosselfingen

Innendienst:

Telefon: +49 (0) 74 76 / 94 37-0

Fax: +49 (0) 74 76 / 94 37-10

E-Mail: info@chromonorm.de

Homepage: www.chromonorm.de

Verkaufsgebiet Export:



Mobil: +49 (0) 151 / 180 21 795

Transportschaden

Ein Transportschaden soll nicht Ihr Schaden sein.

So handeln Sie richtig!

1. Lassen Sie die Ware und die Verpackung in jedem Fall unverändert.
2. Melden Sie den Schaden beim Transportunternehmen wie unten aufgeführt.
3. Setzen Sie sich anschließend mit Ihrem Sachbearbeiter in Verbindung.

	Verpackung beschädigt	Verpackung einwandfrei, aber Inhalt beschädigt	Wir benötigen von Ihnen:
<p>Transport per Spedition</p> 	<p>In Gegenwart des anliefernden LKW-Fahrers auspacken und von diesem den Schaden auf dem Frachtbrief bescheinigen lassen.</p>	<p>Sofort den anliefernden Spediteur verständigen und eine Besichtigung oder ein Schadensprotokoll beantragen. Schaden auf dem Frachtbrief bescheinigen lassen. Schäden sind unverzüglich, spätestens jedoch am übernächsten Werktag, zu melden!</p>	<p>Frachtbrief mit Schadensbestätigung durch den anliefernden LKW-Fahrer.</p> <p>Ohne dieses Dokument ist eine Regulierung des Schadens nicht möglich.</p>
<p>Transport per Paketdienst</p> 	<p>Annahme verweigern oder in Gegenwart des anliefernden Fahrers auspacken und den Schaden bescheinigen lassen.</p>	<p>Sofort das zuständige Depot informieren und eine Besichtigung oder ein Schadensprotokoll beantragen. Schaden durch das Depot bescheinigen lassen. Schäden sind innerhalb 24 Stunden zu melden!</p>	<p>Schadensbestätigung vom Paketdienst-Depot.</p> <p>Ohne dieses Dokument ist eine Regulierung des Schadens nicht möglich.</p>



CHROMOnorm®

Ihr CHROMOnorm® Fachhandelspartner:

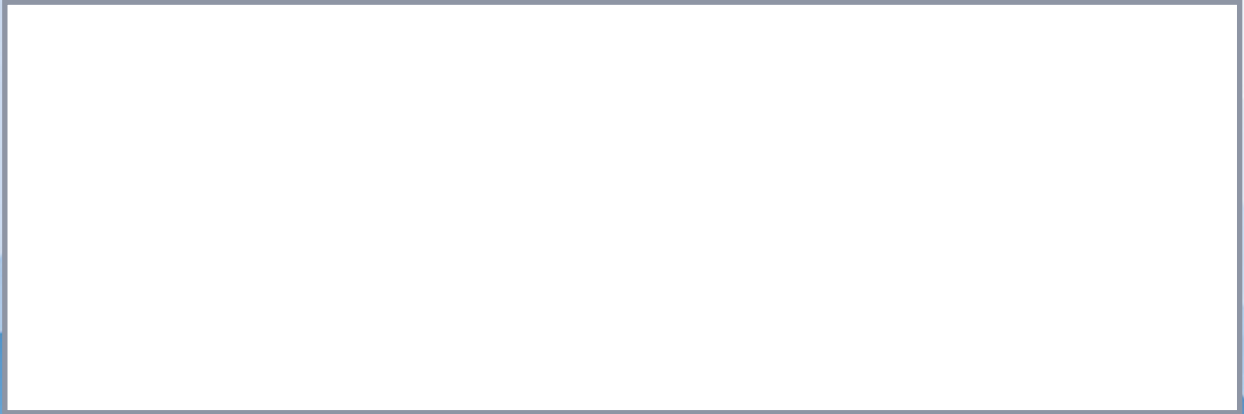

Beratung, Verkauf und Service erfolgt ausschließlich über den qualifizierten Fachhandel!

Zwischenverkauf vorbehalten. Alle ausgewiesenen Preise sind empfohlene Verkaufspreise zzgl. der gesetzlichen USt.! Technische und preisliche Änderungen sowie Druckfehler und Irrtümer vorbehalten. Wir verweisen auf unsere Verkaufs- und Lieferbedingungen.

Weitere Produkte lieferbar – fragen Sie Ihren Fachhändler!

Unser komplettes Produktprogramm finden Sie unter: www.chromonorm.de

CHROMOnorm®

Balinger Str. 21
D-72415 Grosselfingen
Tel. +49 (0) 74 76 / 94 37-0
Fax +49 (0) 74 76 / 94 37-10



info@chromonorm.de
www.chromonorm.de