

**Ausschnitt in Abdeckung**  
**356mm x 611mm**  
**Ansicht mit Luftschachtöffnungen**

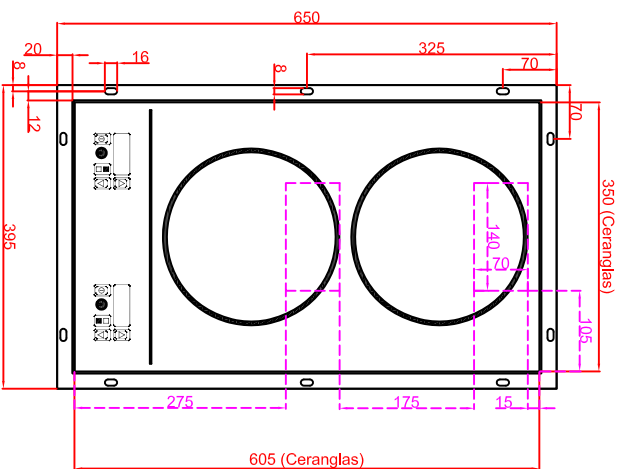

**Ausschnitt in Abdeckung 356mm x 611mm**  
**Version Generator Modul angebaut**

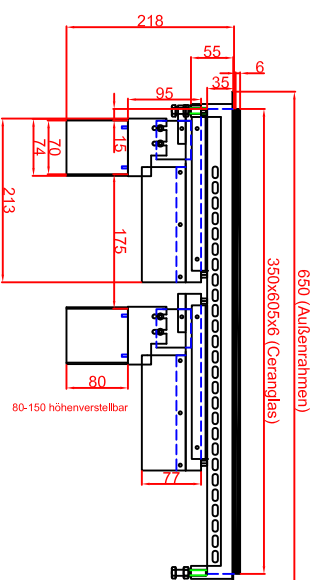

**Ausschnitt in Abdeckung 356mm x 611mm**  
**Version Generator-Spule getrennt**

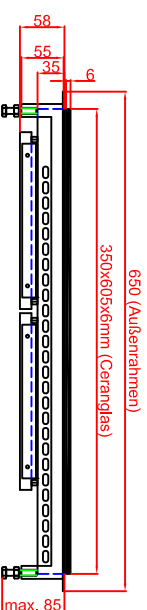

**Generatoransicht**  
**Version Generator Modul**  
**Seitenansicht**

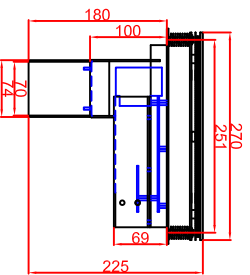

**Frontansicht**

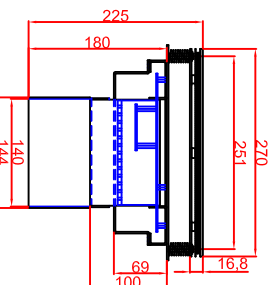

**Generatoransichten**  
**Version Generator-Spule getrennt**  
**Seitenansicht**

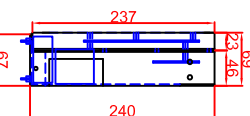

**Frontansicht**

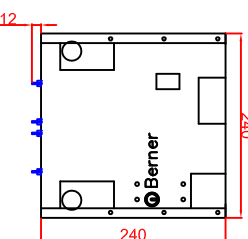

**Draufsicht**

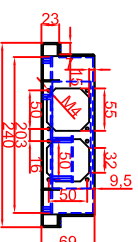

Berner-Kochsysteme GmbH & Co.KG  
 Sudlenstrasse 5  
 D-87471 Durach  
 Tel.: +49(0)831/697247-0  
 Fax.: +49(0)831/697247-15  
 bernert@induktion.de  
 www.induktion.de

Maßstab: 1:10  
 Zeichnungsnummer: 012/102

**BIEGS7TK**  
**Flächenbündig (B)**

Bearbeiter	Datum	Name
Generator 1	11.02.2014	Hänel
Anwendung 1	11.02.2014	Berner
Anwendung 2		