

Ausschnitt in Abdeckung
356mm x 611mm
Ansicht mit Luftschachtöffnung

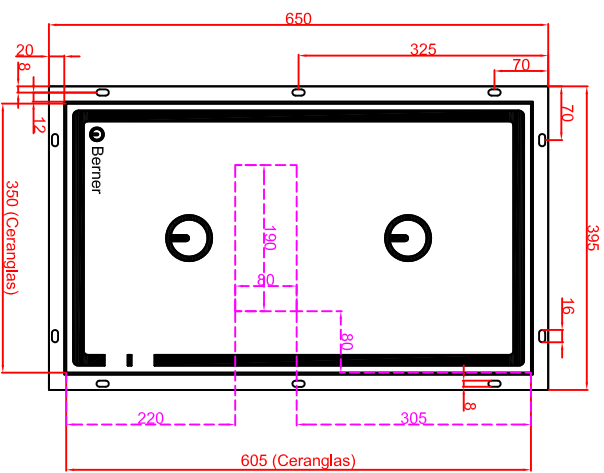

Ausschnitt in Abdeckung 356mm x 611mm
Version Generator Modul angebaut

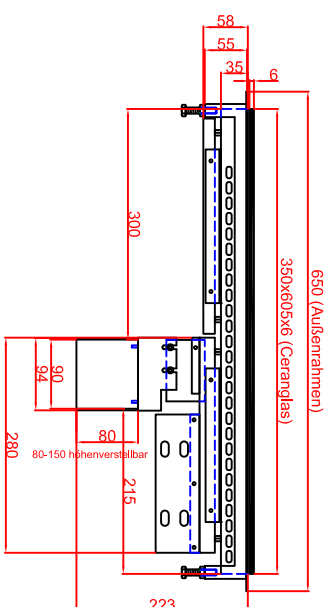

Ausschnitt in Abdeckung 356mm x 611mm
Version Generator-Spule getrennt

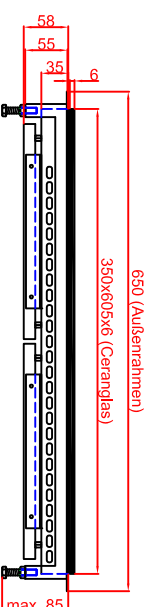

Generatoransicht
Version Generator Modul

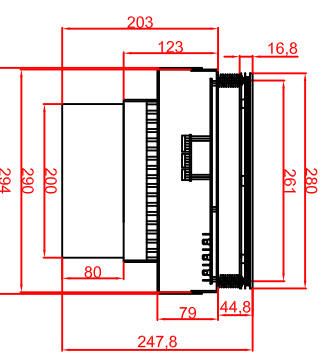

Generatoransichten
Version Generator-Spule getrennt

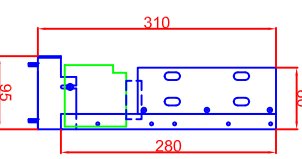
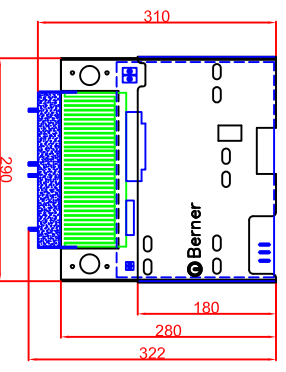

Schalterblende (optional lieferbar)

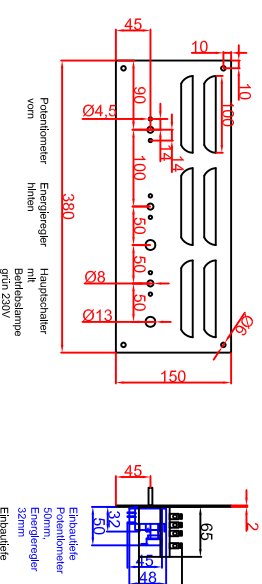

Berner-Kochsysteme GmbH & Co.KG
Sudetenstrasse 5
D-87471 Durach
Tel.: +49(0)831/697247-0
Fax.: +49(0)831/697247-15
berner@induktion.de
www.induktion.de

Maststab: 1:10
Zeichnungsnummer: 2511/103

BK2EGFK
flächenbündig (B)
1xInduktion/
1xStrahlheizkörper

Bestellteil	Datum	Name
Konstruktion 1	05.03.2014	Hahn
Anzeichnung 2	05.03.2014	Berner

Blatt 1 von 1