

Variante B (flächenbündiger Einbau - flush-mount installation)

* Modul Spule auf Generator als kompakte Einheit - inductor on the generator as compact unit

* getrennt Spule und Generator getrennt - inductor and generator are separate

Spule auf Spulenträger - inductor on plate for induction

Generator in separatem Anschlußfach - generator in a separate case

Kabellänge variabel bestellbar - cable length to order variable

	NAME	DATUM	SIG.	DATUM	SIG.	INDEX	ÄNDERUNG
GEZEICHNET	Adolf	13.05.2013	MA	13.05.2013	MA	a	
GEPROFT						b	
GENEHMIGT						c	
						d	
							BENENNUNG:
							BI4EGD14_B
Berner-Kochsysteme GmbH & Co.KG Sudetenstr.5 D-87471 Durach www.induktion.de							ZEICHNUNGSNR.
							BI4EGD14
							MASSTAB:
							1:5
							BLATT 1 VON 3
							A3

Ausschnitt in Abdeckung 656 x 656
cut out at cover panel

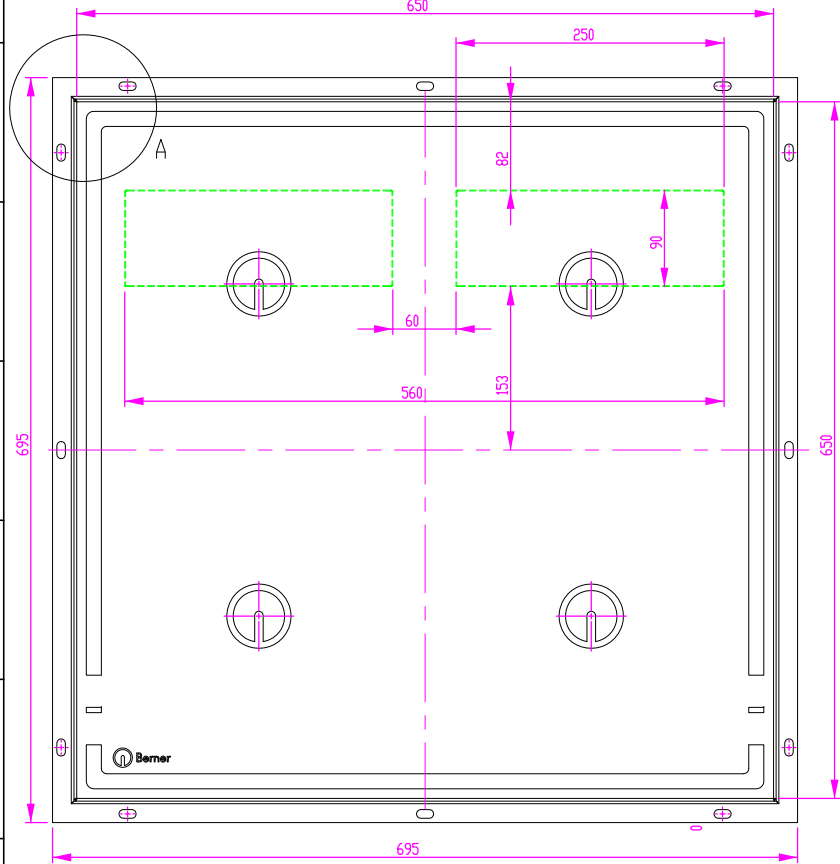

Ausschnitt in Abdeckung 656 x 656
cut out at cover panel

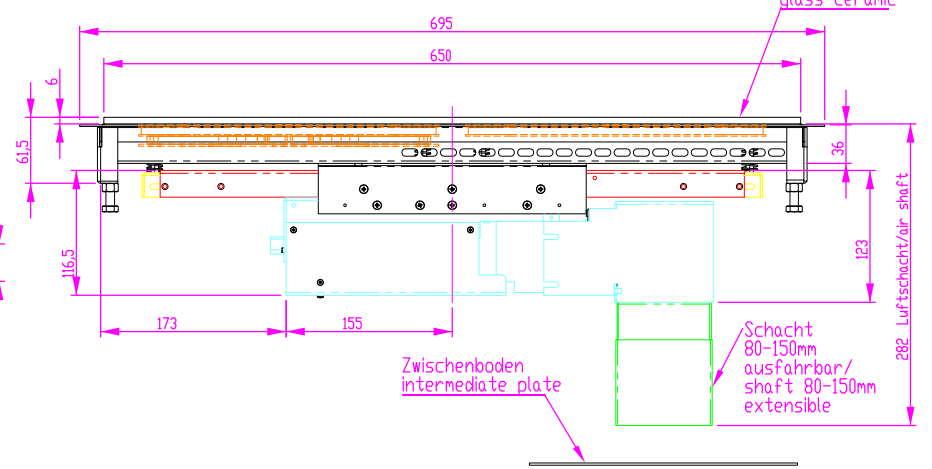

DETAIL A
MAßSTAB 2 : 5

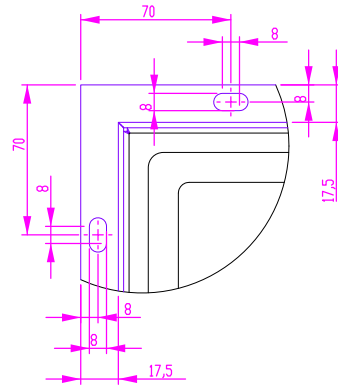

Schalterblende (optional lieferbar)
switch panel - optional available

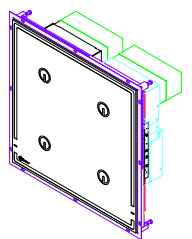
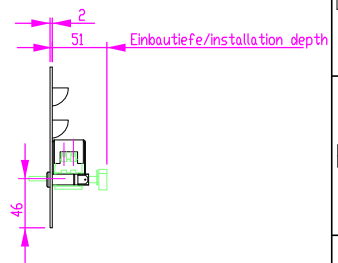
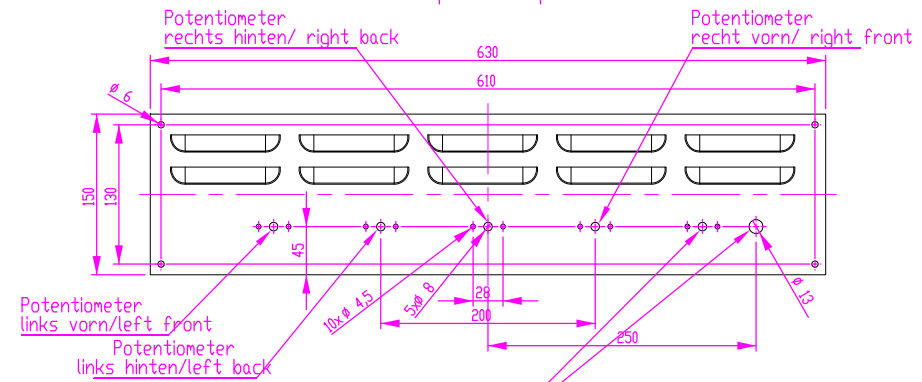

Generatoransicht
generator view

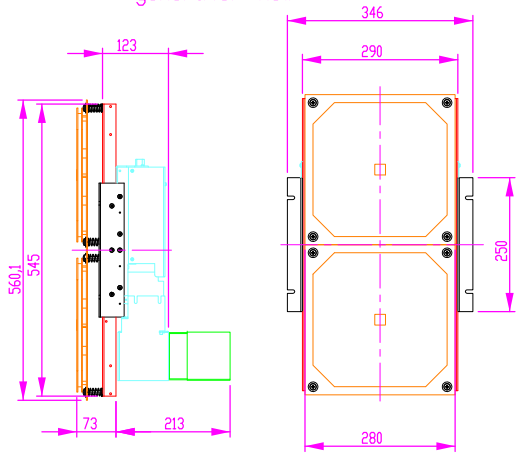

Hauptschalter mit Betriebsleuchte grün 230V
main switch with green lamp for starting 230V

Platz für die Schaltung in Unterbau vorsehen,
bei getrennter Montage max. 2,0m von Generatoren
provide space for the circuit in base, if installed separately from max.2,0 m of generator

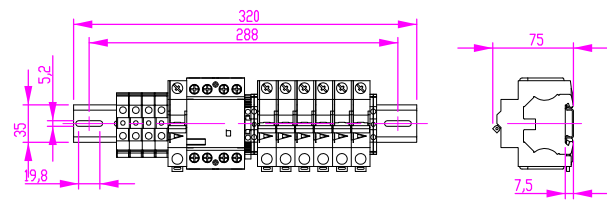

- Linien-Legende / line-key
- Generator / generator
 - Induktion / induction
 - Schacht / shaft
 - Rahmen / frame
 - Ver.-Rahmen / conframe
 - Erweiterungsblech / extension plate
 - Hauptschalter / main switch
 - Spulenträger / plate for induction

alle Maße in mm
Allgemeintoleranz = m

NAME	DATUM	SIG.	DATUM	SIG.	INDEX	ÄNDERUNG
GEZEICHNET Adolf	13.05.2013	MA	13.05.2013	MA	a	
GEPÜFT					b	
GENEHMIGT					c	
					d	

	BENENNUNG: Variante_B flächenbündig Modul version B flush-mount modular unit
	ZEICHNUNGSNR.: BI4EGD14 MASSSTAB: 1:5 A3

Berner-Kochsysteme GmbH & Co.KG
Sudetenstr.5 D-87471 Durach
www.induktion.de

BLATT 3 VON 3

Ausschnitt in Abdeckung 656 x 656
cut out at cover panel

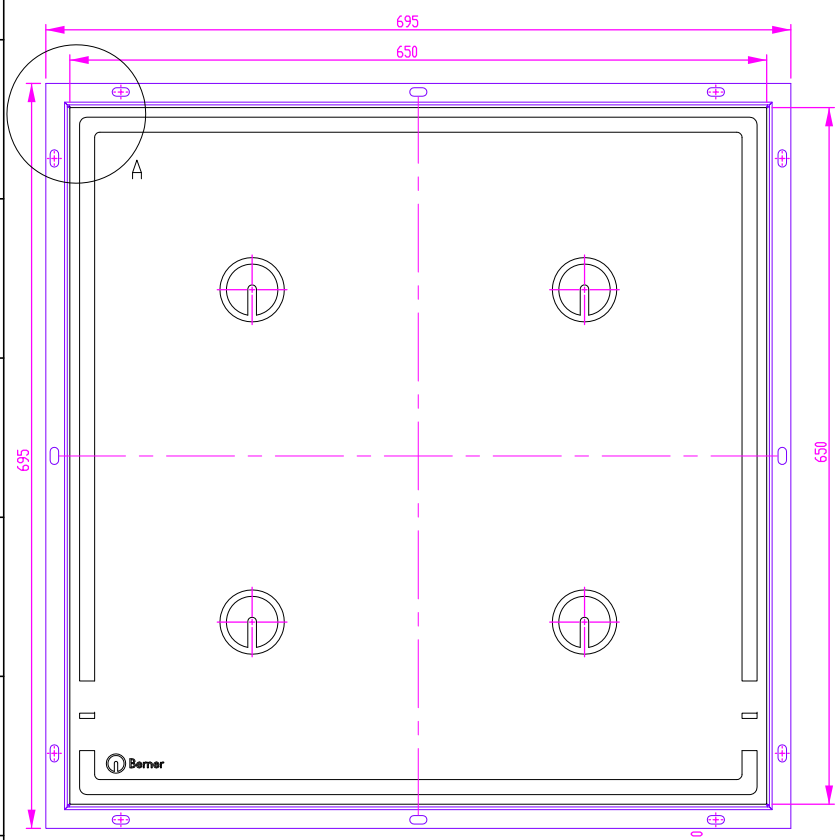

DETAIL A
MAßSTAB 2 : 5

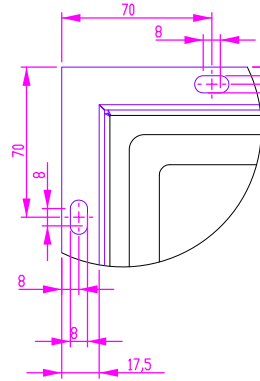

Ausschnitt in Abdeckung 656 x 656
cut out at cover panel

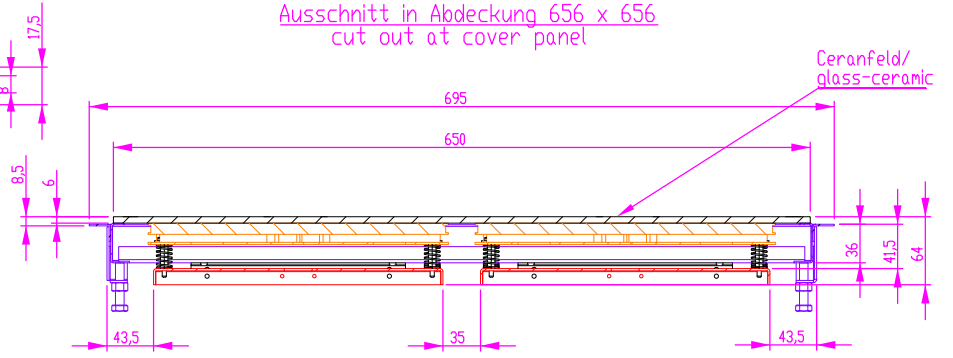

Ceranfeld/
glass-ceramic

Schalterblende (optional lieferbar)
switch panel - optional available

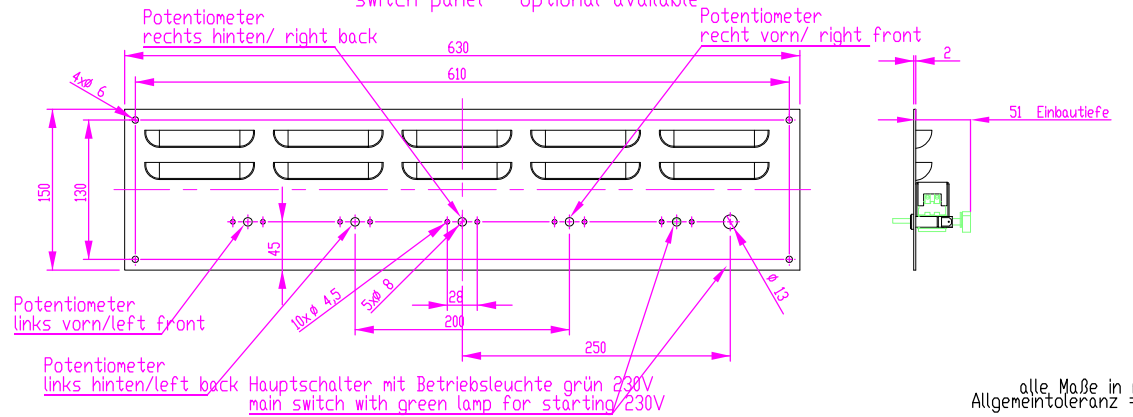

alle Maße in mm
Allgemeintoleranz = m

Generatoransicht
generator view

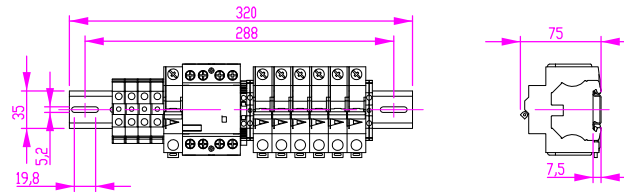
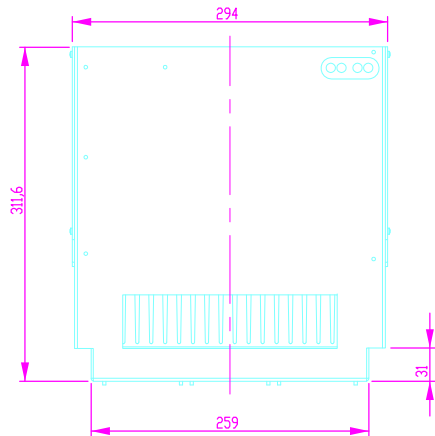

Platz für die Schaltung in Unterbau vorsehen,
bei getrennter Montage max. 2,0m von Generatoren
provide space for the circuit in base, if installed separately from max.2,0 m of generator

Linien-Legende / line-key

- Generator / generator
- Induktion / induction
- Schacht / shaft
- Rahmen / frame
- Ver.-Rahmen / con.frame
- Erweiterungsblech / extension plate
- Hauptschalter / main switch
- Spulenträger / plate for induction

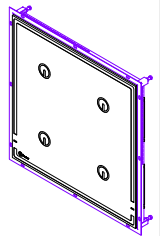

NAME	DATUM	SIG.	DATUM	SIG.	INDEX	ÄNDERUNG
GEZEICHNET Adolf	13.05.2013	MA	13.05.2013	MA	a	
GEPÜFT					b	
GENEHMIGT					c	
					d	
						BENENNUNG: Variante_B flächenbündig getrennt/ version B flush-mount separated
						ZEICHNUNGSNR.
Bernier-Kochsysteme GmbH & Co.KG Sudetenstr.5 D-87471 Durach www.induktion.de						BLATT 2 VON 3