

**Ausschnitt in Abdeckung
356mm x 611mm
Ansicht mit Luftschachttöffnung**

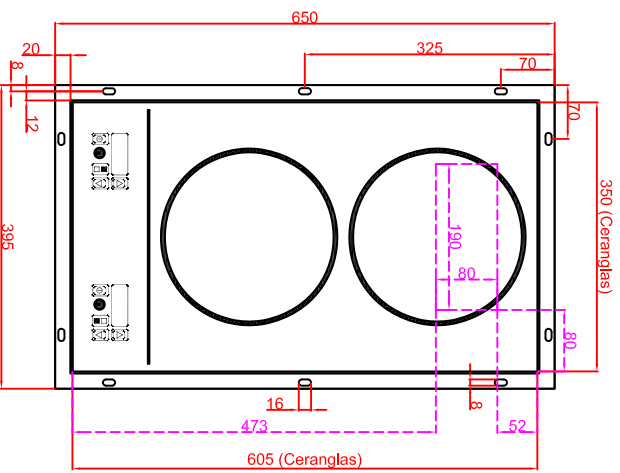

**Ausschnitt in Abdeckung 356mm x 611mm
Version Generator Modul angebaut**

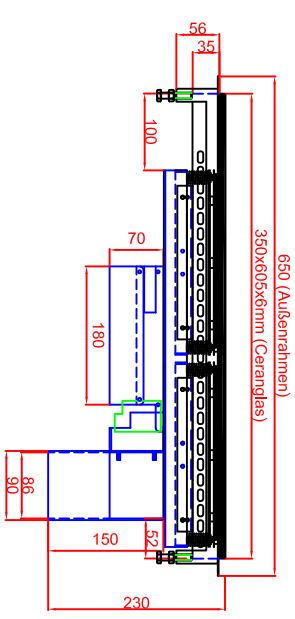

**Ausschnitt in Abdeckung 356mm x 611mm
Version Generator-Spule getrennt**

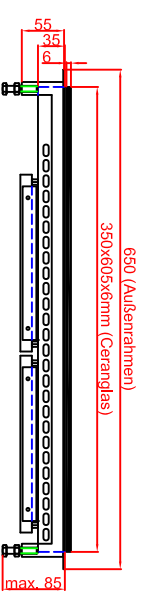

**Generatoransicht
Version Generator Modul
Seitenansicht**

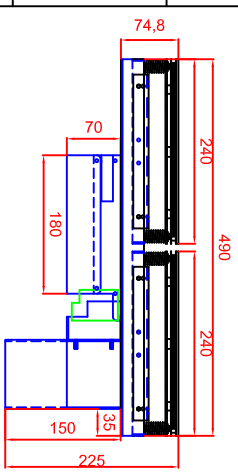

Frontansicht

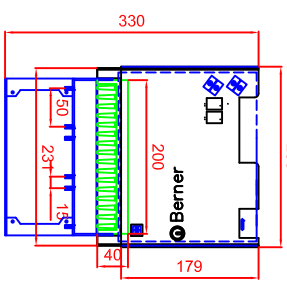

**Generatoransichten
Version Generator-Spule getrennt
Seitenansicht**

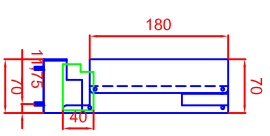

Frontansicht

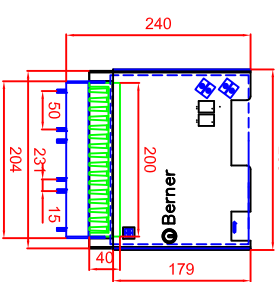

Berner-Kochsysteme GmbH & Co.KG
Sudlenstrasse 5
D-87471 Durach
Tel.: +49(0)831/697247-0
Fax.: +49(0)831/697247-15
berner@induktion.de
www.induktion.de

Maststab: 1:10
Zeichnungsnummer: 012/101

**BIEGGS3.5TK
Flächenbündig (B)**

Benutzer	Datum	Name
Generator 1	15.01.2014	Hänel
Ausführung 1	15.01.2014	Berner
Ausführung 2		