

**Ausschnitt in Abdeckung
380mm x 630mm
Ansicht mit Luftschachtöffnung**

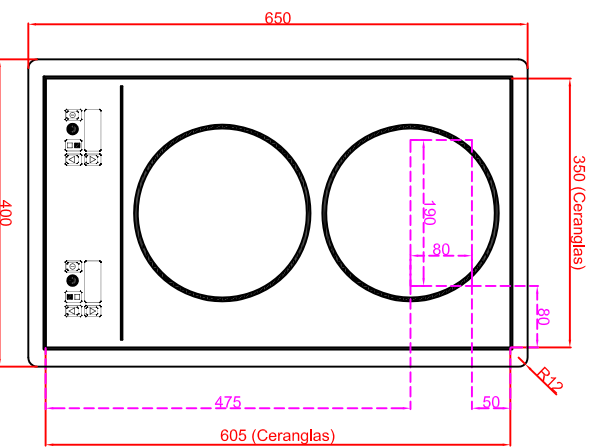

**Ausschnitt in Abdeckung 380mm x 630mm
Version Generator Modul angebaut**

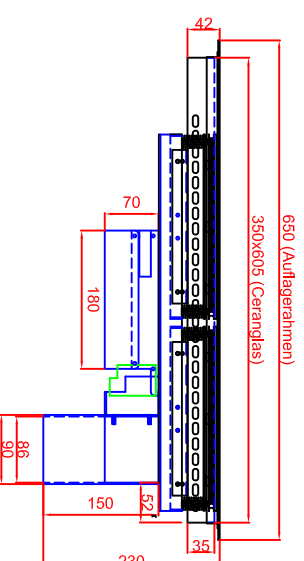

**Ausschnitt in Abdeckung 380mm x 630mm
Version Generator-Spule getrennt**

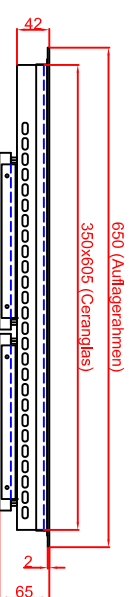

**Generatoransicht
Version Generator Modul
Seitenansicht**

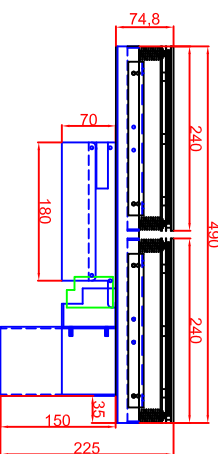

Frontansicht

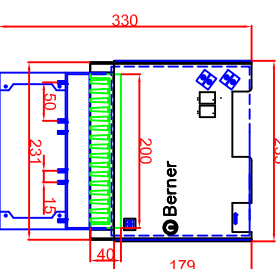

**Generatoransichten
Version Generator-Spule getrennt
Seitenansicht**

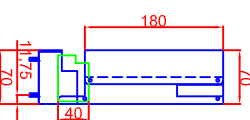

Frontansicht

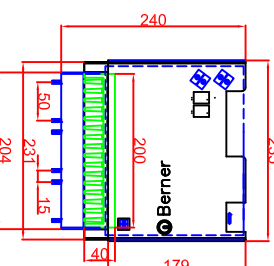

Berner-Kochsysteme GmbH & Co.KG
Sudlenstrasse 5
D-87471 Durach
Tel.: +49(0)831/697247-0
Fax.: +49(0)831/697247-15
berner@induktion.de
www.induktion.de

Maßstab: 1:10
Zeichnungsnummer: 012/201

**BIPEG3.5TK
Auflagerahmen (A)**

Bearbeiter	Datum	Name
Kreuzer 1	15.01.2014	Hänel
Kreuzer 2	15.01.2014	Berner