

Ausschnitt in Abdeckung
680mm x 630mm
Ansicht mit Luftschachöffnungen

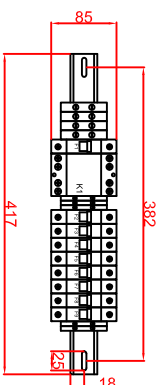

Platz für Schaltung in
Unterbau vorsehen,
bei getrennter Montage
max. 2,0m von Generatoren

Ausschnitt in Abdeckung 680mm x 630mm
Version Generator angebaut

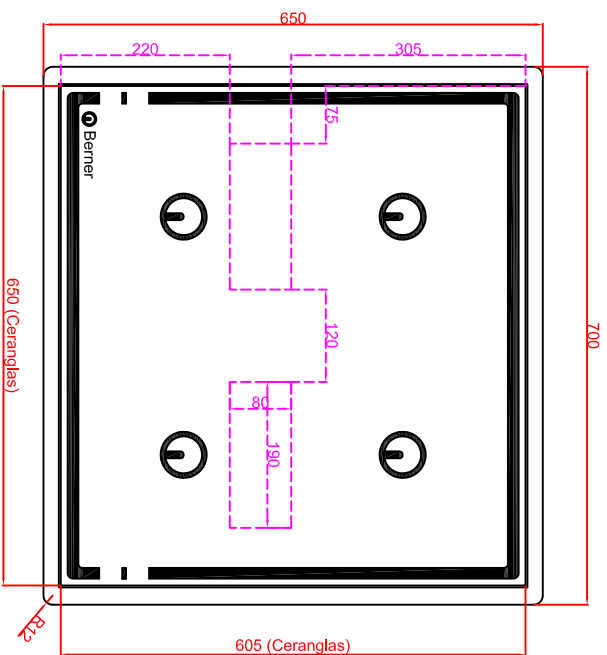
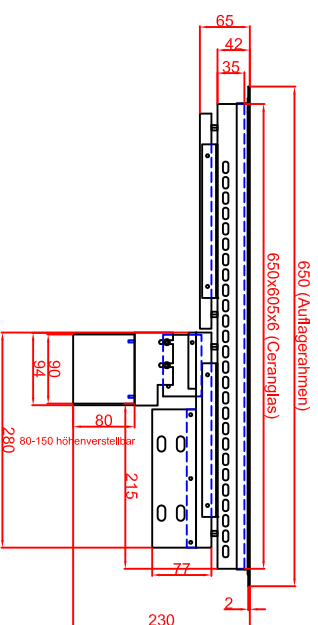

Ausschnitt in Abdeckung 680mm x 630mm
Version Generator-Spule getrennt

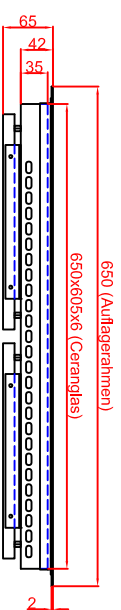

Schalterblende (optional lieferbar)

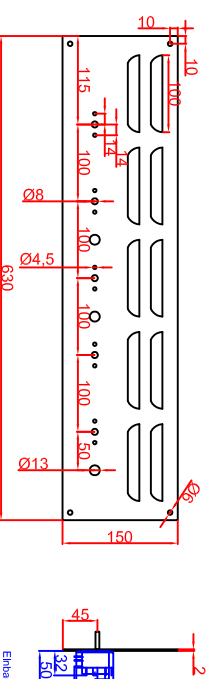

Potentiometer links vorn
Energieleugler grün 230V
Bedarfsleuchte links hinten
Energieleugler grün 230V
Bedarfsleuchte rechts vorn
Potentiometer rechts vorn
Hauptschalter grün 230 V

Einheitliche
Potentiometer
Energieleugler
Energieleugler
Bedarfsleuchte
50mm

Generatoransicht
Version Generator Modul

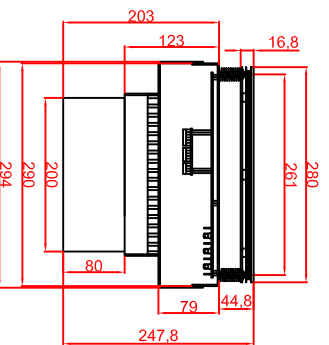

Generatoransichten
Version Generator-Spule getrennt

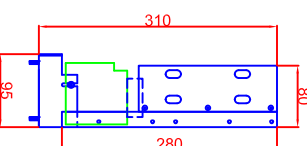
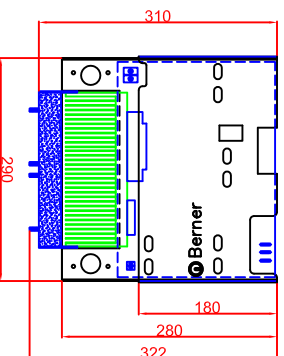

Berner-Kochsysteme GmbH & Co.KG
Sudetenstrasse 5
D-87471 Durach

Maststab: 1:10
Zeichnungsnummer: 253/202

Tel.: +49(0)831/697247-0
Fax.: +49(0)831/697247-15
berner@induktion.de
www.induktion.de

BK4EGMK
Auflagerahmen (A)
2xInduktion/
2xStrahlheizkörper

Bestandteil	Datum	Name
Konstruktion 1	05.03.2014	Hänel
Konstruktion 2	05.03.2014	Berner

Blatt 1 von 1