

Ausschnitt in Abdeckung
356mm x 611mm
Ansicht mit Luftschachtöffnungen

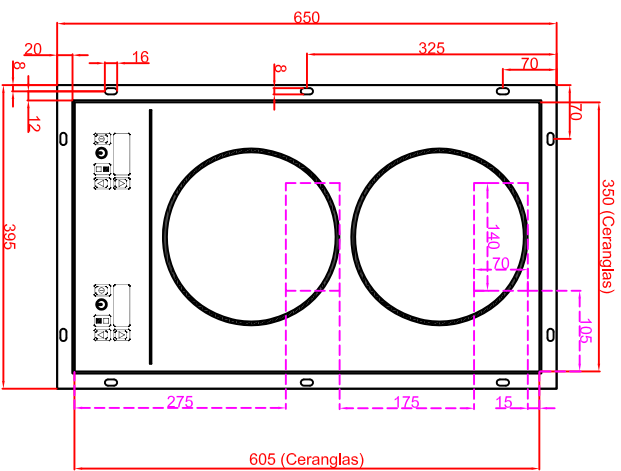

Ausschnitt in Abdeckung 356mm x 611mm
Version Generator Modul angebaut

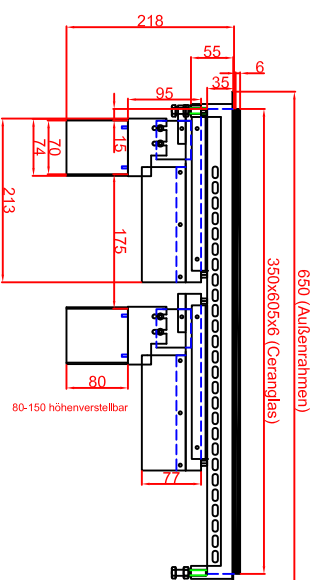

Ausschnitt in Abdeckung 356mm x 611mm
Version Generator-Spule getrennt

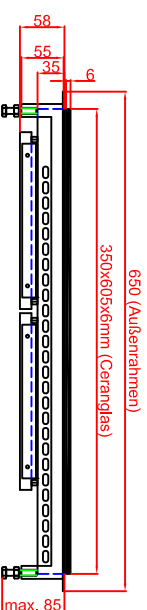

Generatoransicht
Version Generator Modul
Seitenansicht

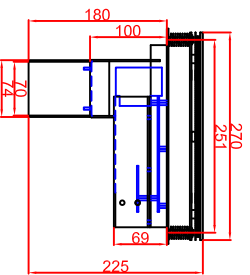

Frontansicht

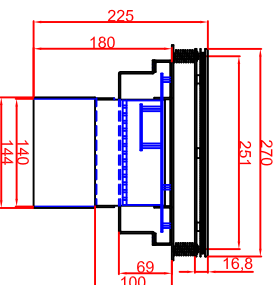

Generatoransichten
Version Generator-Spule getrennt
Seitenansicht

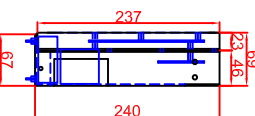

Frontansicht

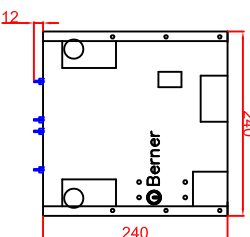

Draufsicht

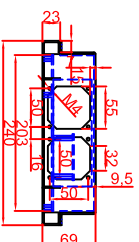

Berner-Kochsysteme GmbH & Co.KG
Sudlenstrasse 5
D-87471 Durach
Tel.: +49(0)831/697247-0
Fax.: +49(0)831/697247-15
berner@induktion.de
www.induktion.de

Maßstab: 1:10
Zeichnungsnummer: 012/103

BIEGS10TK
Flächenbündig (B)

Benutzer	Datum	Name
Generator 1	11.02.2014	Hänel
Anwendung 1	11.02.2014	Berner
Anwendung 2		