

Variante B (flächenbündiger Einbau - flush-mount installation)

* Modul Spule auf Generator als kompakte Einheit - inductor on the generator as compact unit

* getrennt Spule und Generator getrennt - inductor and generator are separate

Spule auf Spulenträger - inductor on plate for induction

Generator in separatem Anschlußfach - generator in a separate case

Kabellänge variabel bestellbar - cable length to order variable

	NAME	DATUM	SIG.	DATUM	SIG.	INDEX	ÄNDERUNG
GEZEICHNET	Adolf	22.05.2013	MA	12.12.2013	RH	a	
GEPROFT						b	
GENEHMIGT						c	
						d	
				BENENNUNG: BI4EGD14K_B			
Berner-Kochsysteme GmbH & Co.KG Sudetenstr.5 D-87471 Durach www.induktion.de				ZEICHNUNGSNR. BI4EGD14K			MASSSTAB: 1:5
				BLATT 1 VON 3			A3

Ausschnitt in Abdeckung 656 x 611
cut out at cover panel

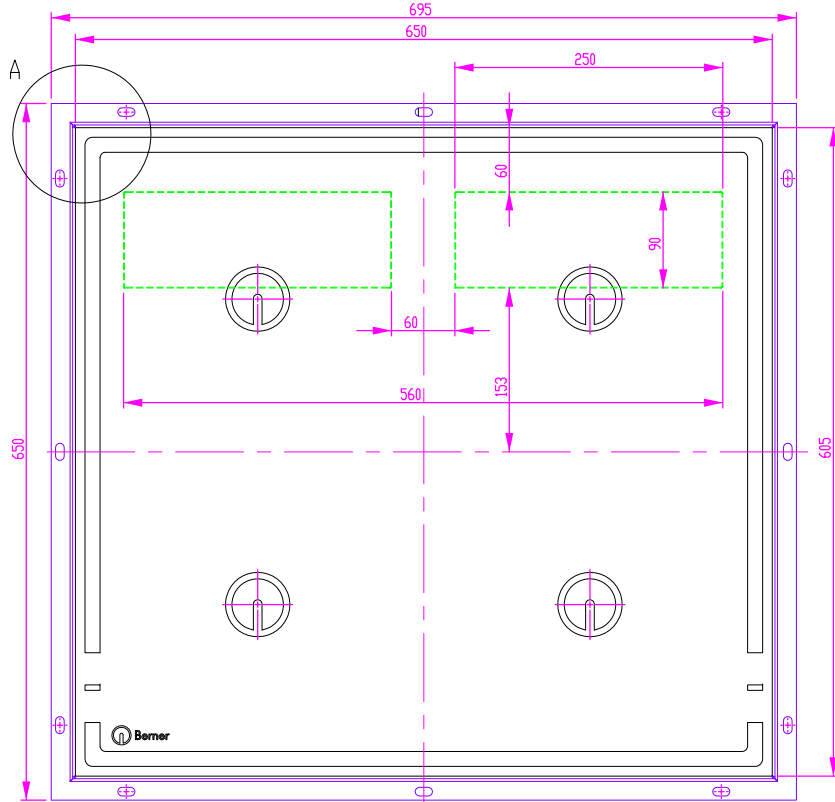

DETAIL A
MAßSTAB 2 : 5

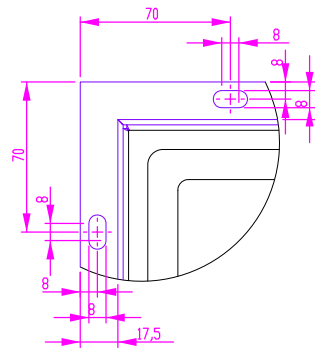

Ausschnitt in Abdeckung 656 x 611
cut out at cover panel

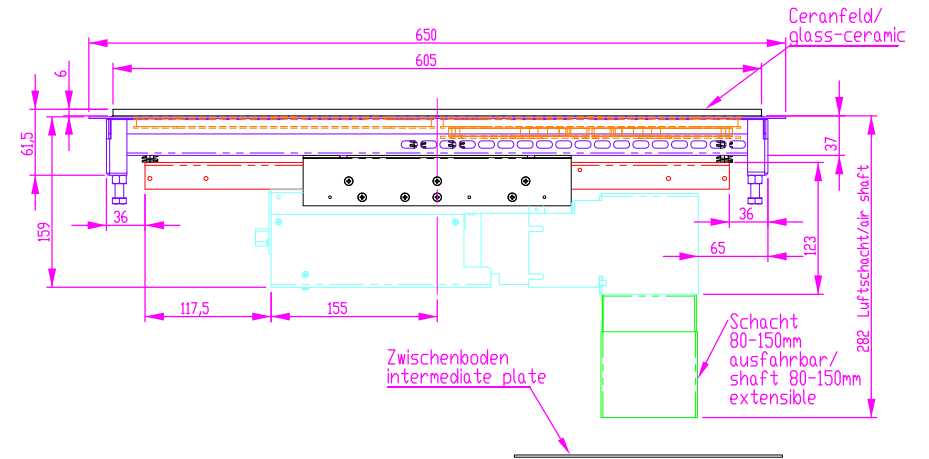

Schalterblende (optional lieferbar)
switch panel - optional available

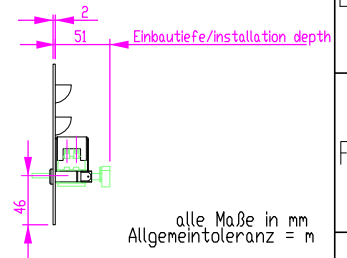
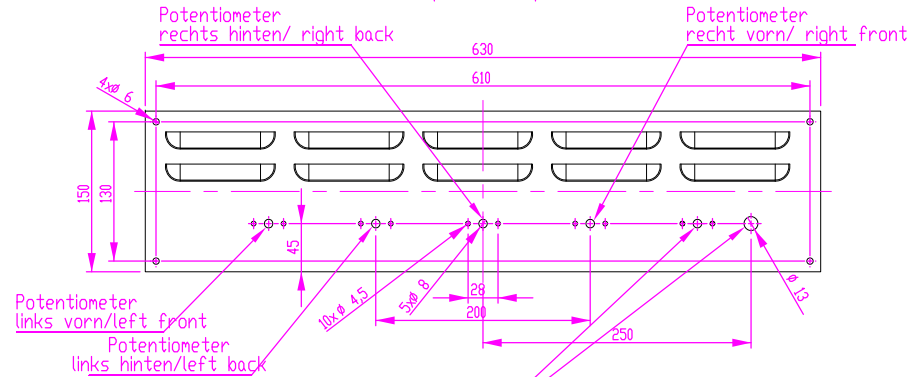

alle Maße in mm
Allgemeintoleranz = m

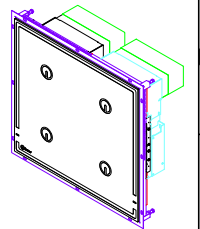

Linien-Legende / line-key

- Generator / generator
- Induktion / induction
- Schacht / shaft
- Rahmen / frame
- Ver.-Rahmen / con.frame
- Erweiterungsblech / extension plate
- Hauptschalter / main switch
- Spulenträger / plate for induction

Hauptschalter mit Betriebsleuchte grün 230V
main switch with green lamp for starting 230V

Platz für die Schaltung in Unterbau vorsehen,
bei getrennter Montage max. 2,0m von Generatoren
provide space for the circuit in base, if installed separately from max.2,0 m of generator

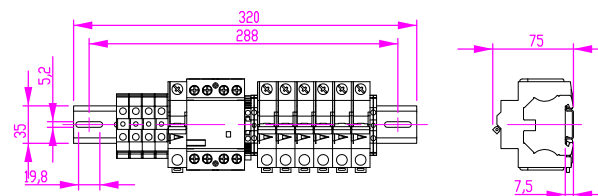

Generatoransicht
generator view

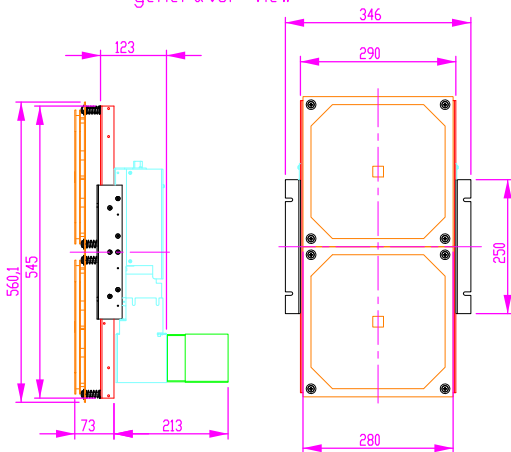

NAME	DATUM	SIG.	DATUM	SIG.	INDEX	ÄNDERUNG
GEZEICHNET	Adolf	22.05.2013	MA	22.05.2013	MA	a
GEPÜFT						b
GENEHMIGT						c
						d



BENENNUNG:
Variante_B flächenbündig Modul
version B flush-mount modular unit

ZEICHNUNGSNR. BI4EGD14K MASSSTAB: 1:5

Berner-Kochsysteme GmbH & Co.KG
Sudetenstr.5 D-87471 Durach
www.induktion.de

BLATT 3 VON 3

A3

Ausschnitt in Abdeckung 656 x 611
cut out at cover panel

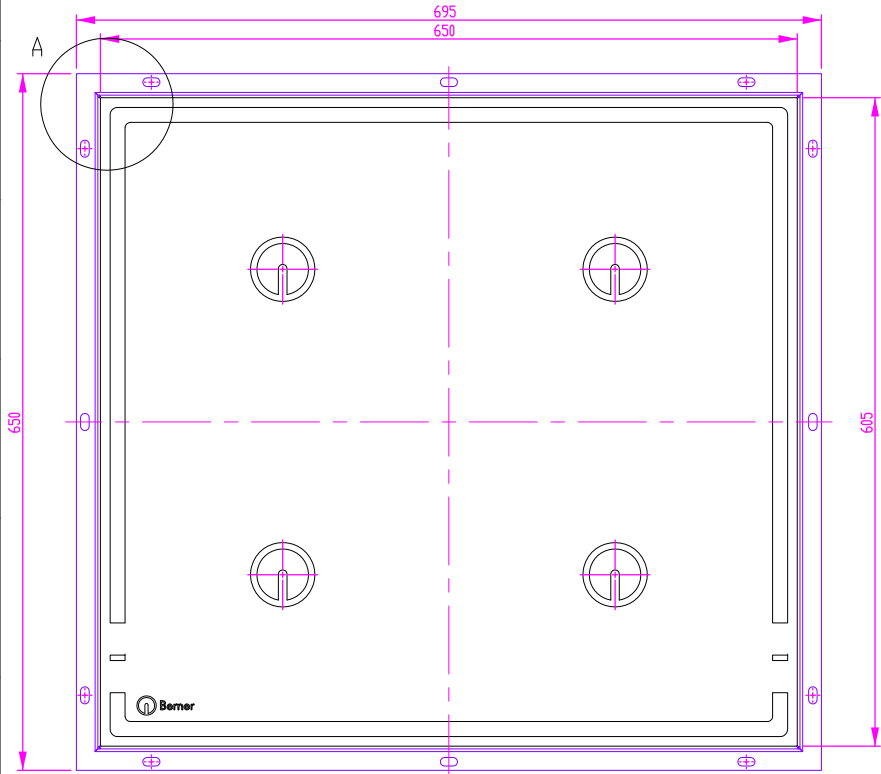

DETAIL A
MAßSTAB 2 : 5

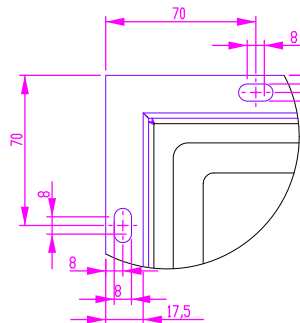

Ausschnitt in Abdeckung 656 x 611
cut out at cover panel

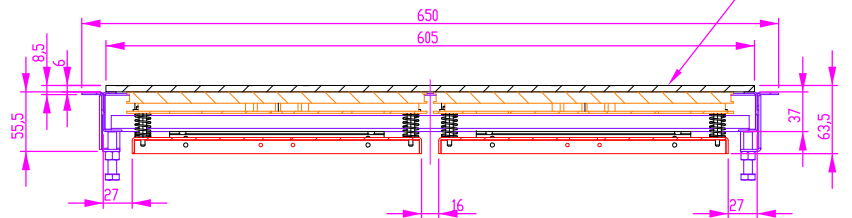

Schalterblende (optional lieferbar)
switch panel - optional available

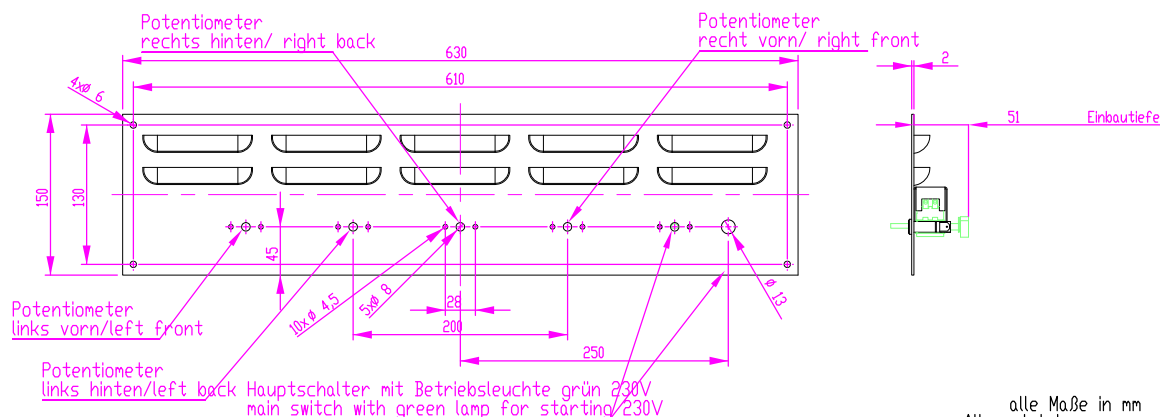

alle Maße in mm
Allgemeintoleranz = m

Generatoransicht
generator view

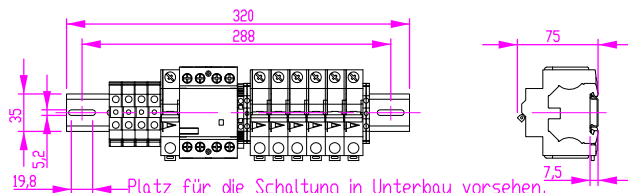
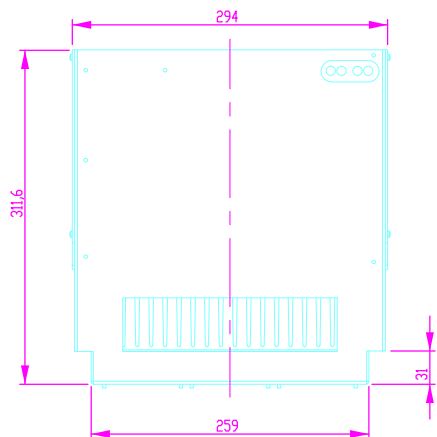

Platz für die Schaltung in Unterbau vorsehen,
bei getrennter Montage max. 2,0m von Generatoren
provide space for the circuit in base, if installed separately from max.2.0 m of generator

Linien-Legende / line-key

- generator / generator
- Induktion / induction
- Schacht / shaft
- Rahmen / frame
- Ver.-Rahmen / con.frame
- Erweiterungsblech / extension plate
- Hauptschalter / main switch
- Spulenträger / plate for induction

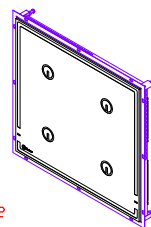

NAME	DATUM	SIG.	DATUM	SIG.	INDEX	ÄNDERUNG
GEZEICHNET Adolf	22.05.2013	MA	22.05.2013	MA	a	
GEPÜFT					b	
GENEHMIGT					c	
					d	

	BENENNUNG: Variante_B flächenbündig getrennt/ version B flush-mount separated	
	ZEICHNUNGSNR.	MASSSTAB: 1:5
Berner-Kochsysteme GmbH & Co.KG Sudetenstr.5 D-87471 Durach www.induktion.de		BI4EGD14K BLATT 2 VON 3 A3